

NOVINKA

Konstrukční řada 50:

Nové pohledy na vrata u hliníkových vrat



Průmyslová sekční vrata

S inovačními integrovanými dveřmi bez vysokého prahu docílíte vyšší bezpečnosti







Značková kvalita společnosti Hörmann	4
Trvale udržitelně vyráběno	6
Dobré důvody pro značku Hörmann	8
Vybavení vrat	10
Oblasti použití	12
SPU F42 DPU	14
APU F42 APU F42 Thermo	18
ALR F42 ALR F42 Thermo	22
APU F42 S-Line ALR F42 S-Line	26
ALR F42 Glazing ALR F42 Vitraplan	30
ALR F42 pro ztvárnění fasády dle požadavků zákazníka	34
Integrované dveře	38
Vedlejší dveře	42
Barvy	44
Prosklení DURATEC odolné proti poškrábání	46
Druhy prosklení	48
Tepelná izolace	50
Varianty kování	52
Vyzrálá technika až do detailu	54
Bezpečnostní charakteristiky	55
Ručně ovládaná vrata	56
Madla	57
Zamykací systémy	58
Pohony, řídicí jednotky a příslušenství	60
Konstrukční charakteristiky	76
Výrobní program Hörmann	78

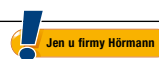

Chráněno autorskými právy: Přetisk, i částečný, jen s naším povolením. Změny vyhrazeny.
Zobrazená vrata ukazují příklady použití – bez záruky.

Obrázek vlevo: Požární hlídač, délkové pole (ALR F42)

Značková kvalita společnosti Hörmann

Orientovaná na budoucnost a spolehlivá



Logistika originálních dílů VW, Ludwigsfelde u Berlína



Vlastní vývoj výrobků

Inovace vznikají přímo ve firmě Hörmann: Vysoce kvalifikovaní pracovníci v odděleních vývoje provádějí optimalizaci stávajících a vývoj nových výrobků. Tak vznikají vyzrálé výrobky vysoké kvality, které se těší celosvětové oblibě.



Moderní výroba

Všechny důležité komponenty vrat a pohonů, jako jsou lamely, zárubně, kování, pohony a řídicí jednotky jsou vyvinuty i vyrobeny firmou Hörmann. To zaručuje vysokou kompatibilitu mezi vraty, pohonem a řídicí jednotkou. Díky certifikovanému systému řízení jakosti je zaručena nejvyšší kvalita od vývoje přes výrobu až po odbyt.

To je kvalita Hörmann – Made in Germany.



Jako vedoucí výrobce vrat, dveří, zárubní a pohonů v Evropě jsme zavázáni poskytovat vysoce kvalitní výrobky i služby. Na mezinárodním trhu tak určujeme standardy.

Vysoce specializované závody vyvíjejí a vyrábějí konstrukční prvky vyznačující se kvalitou, funkční bezpečností a dlouhou životností.

Díky přítomnosti v nejdůležitějších mezinárodních hospodářských oblastech jsme silným, na budoucnost orientovaným partnerem pro výstavbu objektů a průmyslovou výstavbu.



Kompas úspor energie
Interaktivní plánovací
pomůcka na internetu –
www.hoermann.de



Pro vrata, pohony
a řídicí jednotky jsou
samozřejmě dostupné
náhradní díly Hoermann
s 10letou zárukou
možností dokoupení.



Kompetentní poradenství

Zkušení odborní poradci zákaznický orientované prodejní organizace vás provázejí od plánování objektu přes technické ujasnění až po kolaudaci.

Kompletní pracovní podklady, např. montážní údaje, dostanete nejen v tištěné formě, nýbrž vždy aktuální na www.hoermann.com.



Rychlý servis

Díky naší plošné servisní síti jsme i ve vaší blízkosti připraveni vám pomoci dvacet čtyři hodin denně.

To je velká výhoda při kontrole, údržbě a opravách.



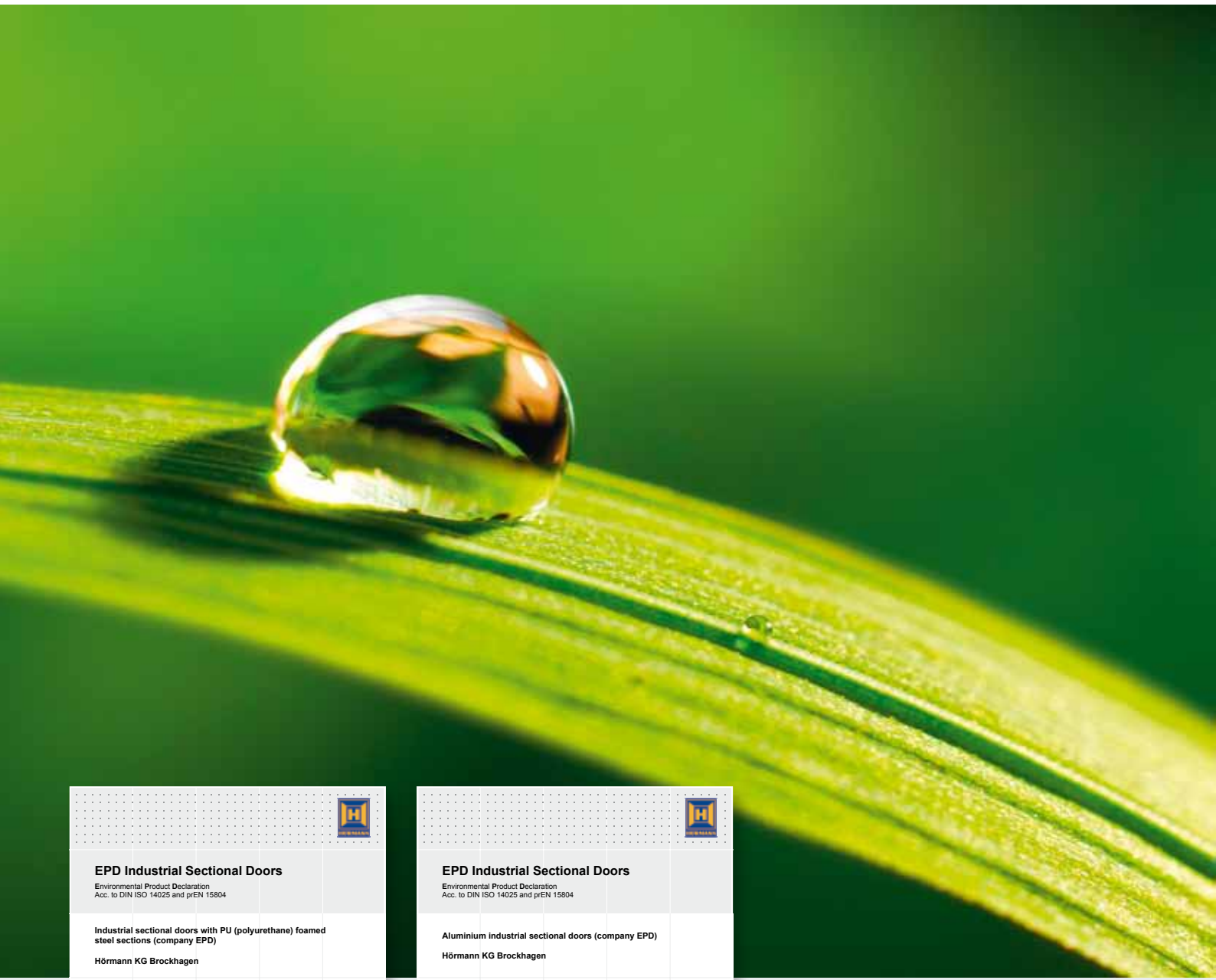

Trvale udržitelně vyráběno

Stavění zaměřené na budoucnost



	
EPD Industrial Sectional Doors Environmental Product Declaration Acc. to DIN ISO 14025 and prEN 15804	
Industrial sectional doors with PU (polyurethane) foamed steel sections (company EPD) Hörmann KG Brockhagen	
	
	
Declaration number EPD-STPU-0.3	
	

Průmyslová sekční vrata s ekologickou deklarácí EPD z ocelových lamel vyplněných polyuretanovou pěnou

	
EPD Industrial Sectional Doors Environmental Product Declaration Acc. to DIN ISO 14025 and prEN 15804	
Aluminium industrial sectional doors (company EPD) Hörmann KG Brockhagen	
	
	
Declaration number EPD-STW-0.3	
	

Průmyslová sekční vrata s ekologickou deklarácí EPD z hliníku

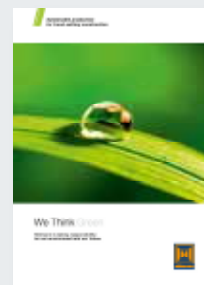

Více se o ekologických aktivitách společnosti Hörmann dozvíte v brožuře „Myslíme zeleně“.

Trvale udržitelně vyráběno: průmyslová sekční vrata od firmy Hörmann

Ekologická kvalita

Rozsáhlý systém správy energie zajišťuje výrobu ohleduplnou vůči životnímu prostředí, např. následným využíváním procesního tepla z výrobních zařízení k vytápění hal.

Ekonomická kvalita

Dlouhá životnost a nízké náklady na údržbu jsou důsledkem použití vysoce jakostních materiálů, např. prosklení DURATEC.

Funkční kvalita

Velkoplošné a energeticky úsporné prosklení, stejně jako konstrukce vrat s přerušným tepelným mostem umožňují optimální energetickou bilanci budovy.

Procesní kvalita

Dalším zužitkováním umělohmotných odpadů stejného druhu z výrobního procesu se šetří materiální zdroje.

Trvalá udržitelnost potvrzena a dokumentována ústavem IFT v Rosenheimu

Jen firma Hörmann si nechala již nyní potvrdit trvalou udržitelnost všech průmyslových vrat environmentálním prohlášením o produktu (EPD) podle DIN ISO 14025 a prEN 15804 ústavem pro techniku oken (ift) Rosenheim. Základem pro zkoušení jsou pravidla Product Category Rules (PCR) „Dveře a vrata“.

Výroba šetrná vůči životnímu prostředí byla potvrzena ekologickou bilancí podle normy DIN EN ISO 14040 / 14044 pro všechna průmyslová sekční vrata.

Trvale udržitelné stavění s kompetencí Hörmann

Firma Hörmann byla díky účasti na výstavbě četných objektů schopna shromáždit velké zkušenosti týkající se trvale udržitelného stavění. S tímto know-how podporujeme i vaše záměry.

Reference pro trvale udržitelné stavění s firmou Hörmann



ThyssenKrupp, Essen



Logistické centrum dm, Weilerswist



Logistické centrum Immogate, Mnichov

Nordex-Forum, Hamburg

Unilever Hafen-City, Hamburg

Německá burza, Eschborn

Opernturm, Frankfurt

Skyline-Tower, Mnichov

Prologis Pineham Sites, Sainsbury



Institut Bauen
und Umwelt e.V.



breem

Dobré důvody pro značku Hörmann

Vedoucí firma na trhu má inovace

Jen u firmy Hörmann



1

Trvale jasný průhled

Nejvyšší odolnost proti poškrábání

Vrata s umělohmotným prosklením DURATEC vzdorují silnému namáhání v drsném průmyslovém prostředí a trvale si uchovávají průhlednost. Speciální povrchová úprava v kvalitě automobilových reflektorů chrání tabuli před stopami nečistot a poškrábáním.

Prosklení DURATEC dostanete standardně, bez příplatku, u všech sekčních vrat s čirým umělohmotným prosklením – a jen u firmy Hörmann.

Další informace najdete na stranách 46 – 49.



Podívejte se také na krátký film na www.hoermann.com

PŘIHLÁŠENO K PATENTOVÁNÍ

Jen u firmy Hörmann



2

Účinná tepelná izolace

ThermoFrame

Vytápěné haly potřebují dobře tepelně izolovaná průmyslová sekční vrata. Průmyslová sekční vrata Hörmann dostanete volitelně s připojením zárubně ThermoFrame pro tepelné oddělení zárubně a zdiva. Vrata DPU jsou standardně dodávána s ThermoFrame. Těsnicí chlopně navíc chrání na obou stranách vrat a v horním prostoru vrat před ztrátami tepla nebo chladu. Tak zvýšíte hodnotu tepelné izolace až o 36 %.

Další informace najdete na stranách 50 – 51.

EVROPSKÝ PATENT

Jen u firmy Hörmann



Jen u firmy Hörmann



3

Řešení
blízká praxi

Integrované dveře bez vysokého prahu

Ulehčení průchodu osob zajišťují integrované dveře s velmi plochým prahem z ušlechtilé oceli. U vrat do šířky 5510 mm je práh uprostřed jen 10 mm a na okrajích 5 mm vysoký. Riziko klopýtnutí se tím značně snižuje a přeježdění koly je snazší. Za určitých předpokladů mohou být integrované dveře Hörmann bez vysokého prahu dokonce používány jako únikové dveře a dveře pro bezbariérové stavby.

Další informace najdete na straně 38 – 41.



Podívejte se také na krátký film na www.hoermann.com

4

Lepší je to
s komplexním systémem

Komponenty z vlastního podniku

U firmy Hörmann dostanete pohony a řídicí jednotky z vlastního vývoje a výroby. Díky tomu jsou jednotlivé komponenty navzájem přesně přizpůsobeny a zaručují vysokou funkční bezpečnost vrat. Jednotná koncepce obsluhy a sedmsegmentový displej usnadňují každodenní používání. Také montáž je usnadněna díky stejnému rozměru skříní a kabelových sad.

Další informace najdete na stranách 60 – 75.



K ucelení koncepce obsluhy přispívá extrémně bezpečný systém dálkového ovládání BiSecur.

Další informace najdete na straně 68.

Vybavení vrat

Tloušťky lamel, povrchy a profily



2 tloušťky lamel

Robustní lamely o tloušťce 42 mm (SPU F42)

Vrata Hörmann s lamelami o tloušťce 42 mm vyplněnými polyuretanovou pěnou jsou zvláště robustní a poskytují dobrou tepelnou izolaci.

Lamely o tloušťce 80 mm s nejlepší tepelnou izolací (DPU)

Tepelně dělené lamely o tloušťce 80 mm u vrat Hörmann DPU poskytují velmi vysokou tepelnou izolaci. Vynikající hodnoty tepelné izolace (až $0,48 \text{ W}/(\text{m}^2 \cdot \text{K})^*$ se dosahuje díky přerušnému tepelnému mostu ocelových lamel. Tím se snižuje tvoření kondenzované vody na vnitřní straně vrat.

2 povrchy lamel

Povrchy lamel u ocelových vrat nebo vrat s lamelovým podstavcem jsou založeny na žárově pozinkovaném ocelovém plechu a přilnavém základovém nástřiku (2K PUR), který vrata chrání před povětrnostními vlivy.

Odolný povrch Stucco (SPU F42, DPU, APU F42, APU F42 S-Line)

Reliéf Stucco mimo to dává povrchu vrat stejnoměrnou strukturu, na které nejsou nápadné drobné škrábance nebo skvrny.

Ušlechtilý vzhled díky povrchu Micrograin (SPU F42, APU F42, APU F42 S-Line)

Povrch Micrograin přesvědčuje svým hladkým povrchem a charakteristickou jemnou strukturou linek. Tento povrch vrat ladí obzvláště dobře s moderními fasádami, které se vyznačují čistými tvary. Vnitřní strana vrat je obecně dodávána s povrchem Stucco šedobílé barvy, RAL 9002.

* při velikosti vrat $5000 \times 5000 \text{ mm}$

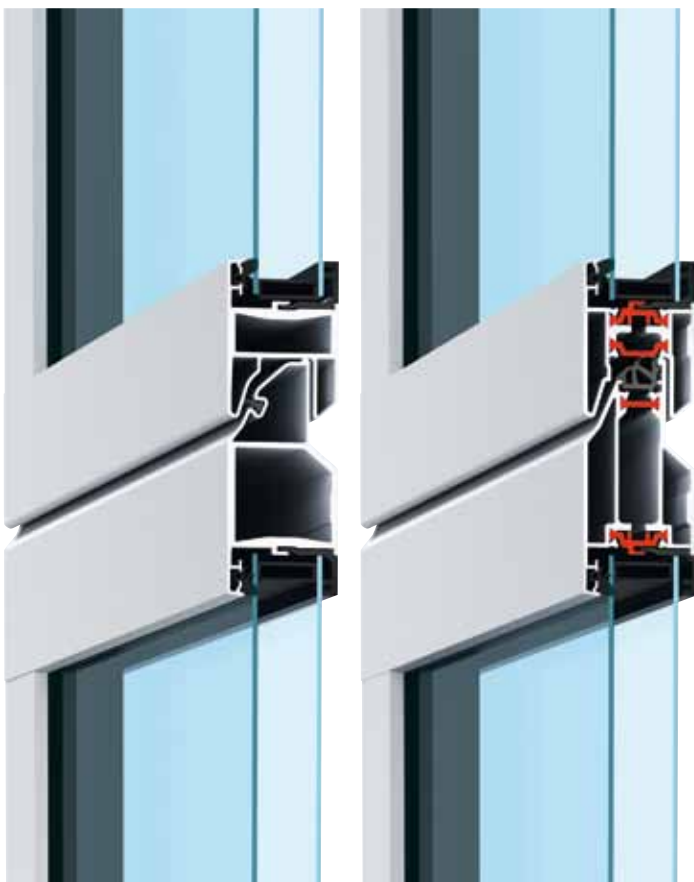

Normální profil

Profil Thermo

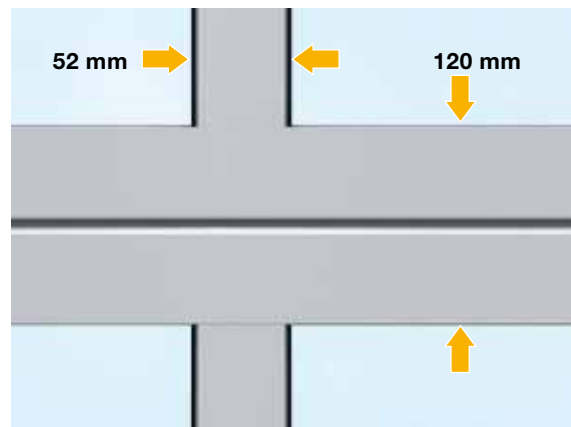

Normální profil (obr. nahoře)

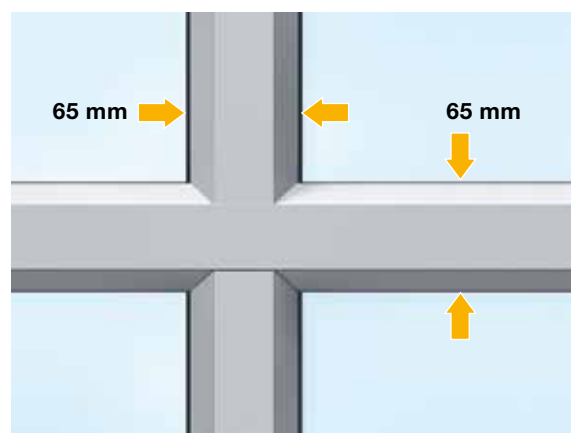

Profil S-Line (obr. dole)

2 druhy profilů

Normální profil

(APU F42, ALR F42, APU F42 S-Line, ALR F42 S-Line, ALR Glazing, ALR Vitraplan)

Zasklívací rámy jsou standardně vyrobeny z kvalitních hliníkových profilů, které jsou dimenzovány pro náročný pracovní den v průmyslových podnicích. Normální profil bez přerušného tepelného mostu je ideální pro haly, které nejsou výrazně vytápěny nebo chlazeny.

Profil Thermo s tepelným dělením

(APU F42 Thermo, ALR F42 Thermo)

Přerušený tepelný most venkovní a vnitřní strany profilů zajišťuje dobré tepelné izolační vlastnosti. Tyto profily s přerušeným tepelným mostem jsou přednostní volbou všude tam, kde tepelná izolace hal hraje důležitou roli.

Trojitém klimatizačním prosklením je možno energetickou účinnost ještě dále zvýšit.

2 Náhledy profilů

Normální profil / Thermo profil

(APU F42, ALR F42, APU F42 Thermo, ALR F42 Thermo)

Šířka profilu činí standardně 52 mm. Přechody lamel jsou široké 120 mm, součástí dodávky je těsnění a ochrana proti sevření prstů.

Profil S-Line

(APU F42 S-Line, ALR F42 S-Line)

Štíhlá rámová konstrukce S-Line přesvědčuje profilem, který je v lamelových přechodech vertikálně i horizontálně 65 mm široký a nenápadně se začleňuje do moderních velkoplošných skleněných fasád.

Díky charakteristické lichoběžníkové symetrii se zkosenými hranami působí profil S-Line velmi filigránsky. Neviditelné přechody lamel jsou vybaveny těsněním a ochranou proti sevření prstů.

Oblasti použití

Pro každý účel použití vhodné provedení vrat

Tepelná izolace a úspora energie

SPU F42
DPU

Vrata z dvoustěnných
ocelových lamel

Strana 14



Více světla v hale

APU F42
APU F42 Thermo

Prosklená hliníková
vrata s ocelovým
lamelovým podstavcem

Strana 18



Vhodná k moderní architektuře

ALR F42
ALR F42 Thermo

Prosklená hliníková vrata

Strana 22



Elegantní a reprezentativní

APU F42 S-Line
ALR F42 S-Line

Prosklená hliníková
vrata s neviditelnými
přechody lamel

Strana 26



Výkladní okna a elegantní poutače

ALR F42 Glazing
ALR F42 Vitraplan

Exkluzivně prosklená
hliníková vrata

Strana 30



Ztvárnění vrat a fasády

ALR F42
pro opláštění
dle požadavků zákazníka
Hliníková vrata

Strana 34



SPU F42

DPU

Vrata z dvoustěnných ocelových lamel



Dílnské a skladové haly

S pohonem WA 300 S4 (viz str. 60), vhodné řešení při malém počtu otevření vrat za den (SPU F42)

Logistika čerstvého zboží

Vrata DPU minimalizují teplotní ztrátu u vratových otvorů a jsou proto vhodná pro použití v logistice potravinářského a chladírenského zboží.



**Vše od jednoho dodavatele:
Průmyslová vrata, nakládací můstky, těsnící límce vrat**



Zemědělství

Robustní díky panelům vyplněným polyuretanovou pěnou o tloušťce 42 mm (SPU F42)



Průmyslové haly

Jednoduchý a bezpečný průchod osob integrovanými dveřmi bez vysokého prahu (SPU F42)



Vrata z dvoustěnných ocelových lamel

SPU F42

1 Lamela vyplněná polyuretanovou pěnou o tloušťce 42 mm s ochranou proti sevření prstů je obzvlášť robustní a poskytuje dobrou tepelnou izolaci. Křídlo vrat se dodává s povrchem Stucco (obr. vlevo) a Micrograin (obr. vpravo). Povrch Stucco přesvědčuje stejnoměrným drážkováním každých 125 mm v lamele a přechodu lamel.

DPU

2 Tepelně dělené lamely o tloušťce 80 mm bez ochrany proti sevření prstů* poskytují v kombinaci s dvojitým těsněním a standardním ThermoFrame nejlepší tepelnou izolaci.



* V nabízeném rozsahu velikostí splňují tato vrata požadavek normy EN 13241-1.

Stručný přehled

Typ vrat	SPU F42 bez integrovaných dveří	SPU F42 s integrovanými dveřími	DPU Pohon WA 400	DPU Přímý pohon
Velikost vrat				
Šířka max.	8000 mm	7000 mm	6000 mm	10000 mm
Výška max.	7000 mm	7000 mm	5000 mm	8000 mm
Odpor proti zatížení větrem EN 12424	Třída 3	Třída 3*	Třída 4	Třída 4**
Vodotěsnost EN 12425	Třída 3 (70 Pa)	Třída 3 (70 Pa)	Třída 3 (70 Pa)	Třída 3 (70 Pa)
Propustnost vzduchu EN 12426	Třída 2	Třída 1	Třída 3	Třída 3
Zvuková izolace EN 717-1	R = 25 dB	R = 24 dB	R = 25 dB	R = 25 dB
Tepelná izolace EN 13241-1, dodatek B EN 12428 při ploše vrat 5000 x 5000 mm				
zavřená vrata	U = 1,0 W/(m²·K)	U = 1,2 W/(m²·K)	U = 0,48 W/(m²·K)	U = 0,48 W/(m²·K)
Lamela	U = 0,50 W/(m²·K)	U = 0,50 W/(m²·K)	U = 0,30 W/(m²·K)	U = 0,30 W/(m²·K)

Bezpečnostní charakteristiky podle normy EN 13241-1 na straně 55
Přehled barevných možností, strana 45
Přehled druhů skla, strana 49
Přehled technických údajů, strana 76

* nad 4000 mm třída 2
** od šířky vrat 8000 mm třída 3

Příklad provedení vrat

Šířka vrat do 4500 mm
(Příklad 4500 × 4500 mm)



SPU F42, DPU
Lamelové okno, typ A
rovnoměrné rozdělení polí

Šířka vrat do 5500 mm
(Příklad 5500 × 4500 mm)

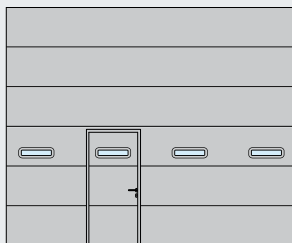

SPU F42
Lamelové okno, typ D
uspořádání integrovaných dveří vlevo

Šířka vrat nad 5500 mm
(Příklad 7000 × 4500 mm)

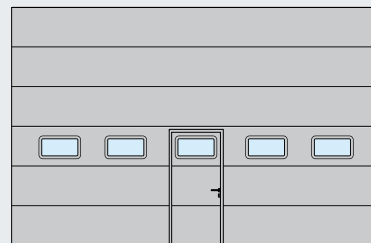

SPU F42
Lamelové okno, typ E
uspořádání integrovaných dveří ve středu

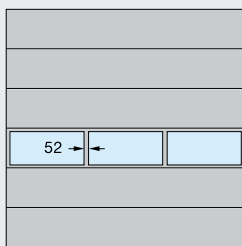

SPU F42, DPU
Hliníkový zasklívací rám
rovnoměrné rozdělení polí

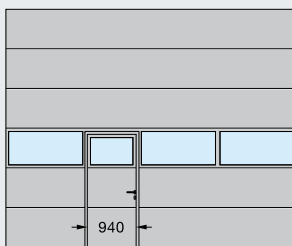

SPU F42
Hliníkový zasklívací rám
uspořádání integrovaných dveří vlevo

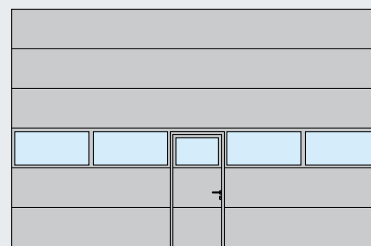

SPU F42
Hliníkový zasklívací rám
uspořádání integrovaných dveří ve středu



Profil překladu
z PVC
s dvojitým
výklopem



Dolní úložný
profil z PVC
s dvojitým
podlahovým
těsněním

DPU Vrata šetřící energii nejen pro logistiku čerstvého zboží

Venkovní i vnitřní strana ocelových lamel disponuje přerušným tepelným mostem. To zajišťuje velmi dobrou hodnotu tepelné izolace až $0,48 \text{ W}/(\text{m}^2 \cdot \text{K})^*$ a snižuje tvoření kondenzované vody na vnitřní straně vrat. Dvojitá těsnění u překladu a v prostoru podlahy a standardní připojení zárubně ThermoFrame navíc účinně snižují energetické ztráty (další informace na straně 50 – 51).

* při velikosti vrat 5000 × 5000 mm

SPU F42 Se stejným vzhledem jako garážová sekční vrata

SPU F42 dostanete na požádání se stejnými motivy vrat a povrchy jako garážová sekční vrata Hörmann.



Další informace najdete
v brožůře Garážová
sekční vrata.

APU F42 APU F42 Thermo

Prosklená hliníková vrata
s ocelovým lamelovým podstavcem



Dílny

Velkoplošná prosklení pro světlo v pracovním prostoru



Průmyslové a skladové haly

Lamelový podstavec vyplněný polyuretanovou pěnou může být při poškození, například vozidlem, jednoduše a levně vyměněn.

Sloupky chrání zárubeň před poškozením

Ve venkovním prostoru zabraňují nákladným škodám způsobeným njetím na budově. Ve vnitřním prostoru chrání kolejnice vrat před škodami způsobenými njetím.

**Obzvlášť příznivá pro servis a opravy
díky robustnímu lamelovému podstavci**



Dílny

Jednoduchý a bezpečný průchod osob integrovanými dveřmi bez vysokého prahu



Průmyslové haly

Trvale jasný průhled díky standardnímu prosklení DURATEC

Prosklená hliníková vrata s ocelovým lamelovým podstavcem



APU F42

1 Díky kombinaci robustního lamelového podstavce a velkoplošného prosklení jsou vrata obzvlášť stabilní a propouštějí do haly mnoho světla.

APU F42 Thermo

2 V případě zvýšených požadavků na tepelnou izolaci doporučujeme vrata APU F42 Thermo s prosklenými profily s přerušeným tepelným mostem.



Stručný přehled

Typ vrat	APU F42		APU F42 Thermo	
	bez integrovaných dveří	s integrovanými dveří	bez integrovaných dveří	s integrovanými dveří
Velikost vrat				
Šířka max.	8000 mm	7000 mm	7000 mm	7000 mm
Výška max.	7000 mm	7000 mm	7000 mm	7000 mm
Odpor proti zatížení větrem EN 12424	Třída 3	Třída 3*	Třída 3	Třída 3*
Vodotěsnost EN 12425	Třída 3 (70 Pa)	Třída 3 (70 Pa)	Třída 3 (70 Pa)	Třída 3 (70 Pa)
Propustnost vzduchu EN 12426	Třída 2	Třída 1	Třída 2	Třída 1
Zvuková izolace EN 717-1	R = 23 dB	R = 22 dB	R = 23 dB	R = 22 dB
Tepelná izolace EN 13241-1, dodatek B EN 12428 při ploše vrat 5000 x 5000 mm				
standardní dvojitá tabule	U = 3,5 W/(m ² ·K)	U = 3,7 W/(m ² ·K)	U = 2,9 W/(m ² ·K)	U = 3,1 W/(m ² ·K)
volitelná trojitá tabule	U = 2,9 W/(m ² ·K)	U = 3,1 W/(m ² ·K)	U = 2,4 W/(m ² ·K)	U = 2,6 W/(m ² ·K)
volitelná klimatizační dvojitá tabule (jednovrstvé bezpečnostní sklo)	U = 2,4 W/(m ² ·K)	-	U = 2,0 W/(m ² ·K)	-



APU F42 Thermo s klimatizační dvojitou tabulí: Vysoká tepelná izolace s hodnotou $U 2,0 \text{ W/(m}^2 \cdot \text{K)}$

Příklad provedení vrat

Šířka vrat do 4500 mm
(Příklad 4500 × 4500 mm)

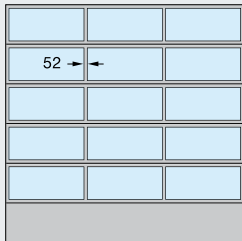

APU F42, APU F42 Thermo
rovnoměrné rozdělení polí

Šířka vrat do 5500 mm
(Příklad 5500 × 4500 mm)

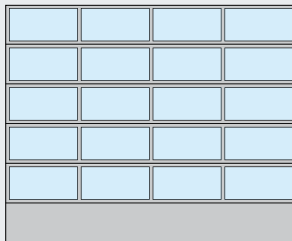

APU F42, APU F42 Thermo
rovnoměrné rozdělení polí

Šířka vrat nad 5500 mm
(Příklad 7000 × 4500 mm)

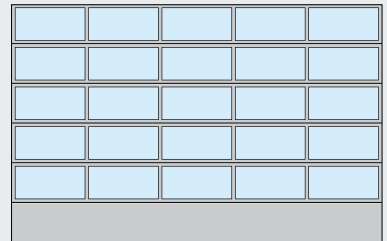

APU F42, APU F42 Thermo
rovnoměrné rozdělení polí

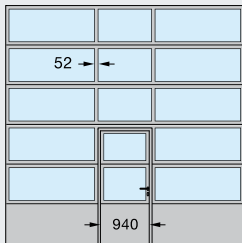

APU F42, APU F42 Thermo
uspořádání integrovaných dveří ve středu

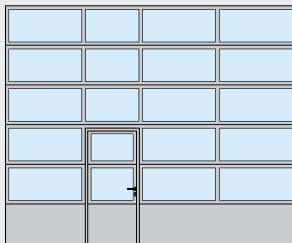

APU F42, APU F42 Thermo
uspořádání integrovaných dveří vlevo

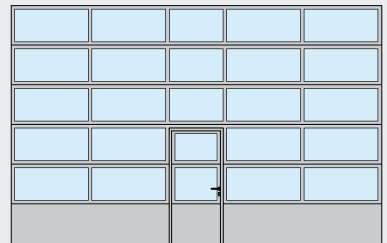

APU F42, APU F42 Thermo
uspořádání integrovaných dveří ve středu



Robustní lamelový podstavec

Lamelový podstavec vysoký 750 mm se dodává s povrchem Stucco nebo Micrograin. Díky stejnoměrnému vyplnění lamely o tloušťce 42 mm polyuretanovou pěnou je mimořádně robustní a je schopen odolat i nárazu. Při větším poškození může být jednoduše a nenákladně vyměněn.

Rovnoměrné rozdělení polí je na požádání možné i s integrovanými dveřmi.

Rozdělení polí uspořádání integrovaných dveří dostanete i u vrat bez integrovaných dveří.

Při modernizaci, nebo když má být zachován stejný vzhled jako u stávajících vrat, jsou i nadále možné příčky o šířce 91 mm.

ALR F42
ALR F42 Thermo
Prosklená hliníková vrata



Průmyslové haly

Hliníkové profily s přerušeným tepelným mostem a volitelné trojitě prosklení zajišťují až o 30 % lepší tepelnou izolaci (ALR F42 Thermo).

*Trvale jasný průhled s prosklením DURATEC
vysoce odolným proti poškrábání*



Hasičská zbrojnice

Velkoplošná prosklení poskytují více světla v hale.



Dílny

Trvale jasný průhled díky standardnímu prosklení DURATEC



Hromadné garáže

Mnohostranné možnosti výplní od roztahovacích mříží po perforovaný plech pro vrata i integrované dveře

ALR F42

1 Tato vrata se vyznačují velkoplošným prosklením až k podlahovému poli a moderní vzhledem s hliníkovými profily. Díky prosklení DURATEC zůstává průhled dlouho jasný.

ALR F42 Thermo

2 Díky proskleným profilům s přerušným tepelným mostem a umělohmotnému prosklení DURATEC poskytují vrat maximum průhlednosti a tepelné izolace.



Stručný přehled

Typ vrat	ALR F42	ALR F42	ALR F42 Thermo	ALR F42 Thermo
	bez integrovaných dveří	s integrovanými dveřmi	bez integrovaných dveří	s integrovanými dveřmi
Velikost vrat				
Šířka max.	8000 mm	7000 mm	7000 mm	7000 mm
Výška max.	7000 mm	7000 mm	7000 mm	7000 mm
Odpor proti zatížení větrem EN 12424	Třída 3	Třída 3*	Třída 3	Třída 3*
Vodotěsnost EN 12425	Třída 3 (70 Pa)	Třída 3 (70 Pa)	Třída 3 (70 Pa)	Třída 3 (70 Pa)
Propustnost vzduchu EN 12426	Třída 2	Třída 1	Třída 2	Třída 1
Zvuková izolace EN 717-1	R = 23 dB	R = 22 dB	R = 23 dB	R = 22 dB
volitelná klimatizační dvojitá tabule (jednovrstvé bezpečnostní sklo)	R = 30 dB	-	R = 30 dB	-
Tepelná izolace EN 13241-1, dodatek B EN 12428 při ploše vrat 5000 x 5000 mm				
standardní dvojitá tabule	U = 3,3 W/(m ² ·K)	U = 3,5 W/(m ² ·K)	U = 2,7 W/(m ² ·K)	U = 2,9 W/(m ² ·K)
volitelná trojitá tabule	U = 3,0 W/(m ² ·K)	U = 3,2 W/(m ² ·K)	U = 2,4 W/(m ² ·K)	U = 2,6 W/(m ² ·K)
volitelná klimatizační dvojitá tabule (jednovrstvé bezpečnostní sklo)	U = 2,6 W/(m ² ·K)	-	U = 2,1 W/(m ² ·K)	-

ALR F42 Thermo v kombinaci s klimatizační dvojitou tabulí a ThermoFrame nabízí nejlepší tepelnou izolaci

Příklad provedení vrat

Šířka vrat do 4500 mm
(Příklady 4500 × 4500 mm)

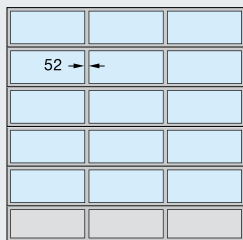

ALR F42, ALR F42 Thermo
rovnoměrné rozdělení polí

Šířka vrat do 5500 mm
(Příklady 5500 × 4500 mm)

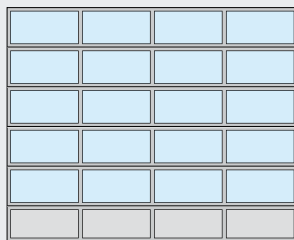

ALR F42, ALR F42 Thermo
rovnoměrné rozdělení polí

Šířka vrat nad 5500 mm
(Příklady 7000 × 4500 mm)

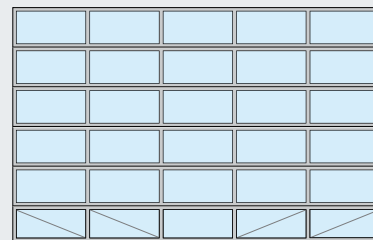

ALR F42, ALR F42 Thermo
rovnoměrné rozdělení polí
úplné prosklení

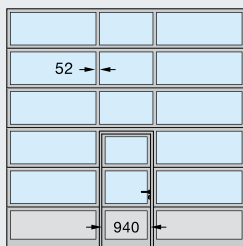

ALR F42, ALR F42 Thermo
uspořádání integrovaných dveří ve středu

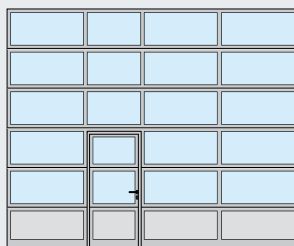

ALR F42, ALR F42 Thermo
uspořádání integrovaných dveří vlevo

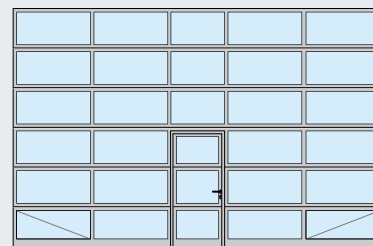

ALR F42, ALR F42 Thermo
uspořádání integrovaných dveří ve středu
úplné prosklení



Nejlepší tepelná izolace

U vrat ALR F42 Thermo jsou hliníkové profily tepelně děleny (červenými) polyamidovými můstky zesílenými skelnými vlákny a poskytují optimální tepelnou izolaci při vysokém přístupu světla.

S volitelnými klimatizačními dvojitými tabulemi a připojením zárubně ThermoFrame může hodnota tepelné propustnosti ještě asi o 25 % klesnout na hodnotu až 2,0 W/(m²·K).

Rovnoměrné rozdělení polí je na požádání možné i s integrovanými dveřmi.

Rozdělení polí uspořádání integrovaných dveří dostanete i u vrat bez integrovaných dveří.

Při modernizaci, nebo když má být zachován stejný vzhled jako u stávajících vrat, jsou i nadále možné příčky o šířce 91 mm.

Samozřejmě je možné i individuální uspořádání skleněných a panelových výplní nebo úplné prosklení u širokých i tenkých prosklených polí

Při úplném prosklení od šířky vrat 5510 mm jsou spodní zasklená pole pro lepší stabilitu vybavena na vnitřní straně diagonálním statickým vyztužením.

APU F42 S-Line

ALR F42 S-Line

**Prosklená hliníková vrata
s neviditelnými přechody lamel**



Ztvárnění fasády

S neviditelnými přechody lamel k dokonalému začlenění do vzhledu fasády



Autosalony

Trvale jasný průhled díky standardnímu prosklení DURATEC



Dílny

Lamelový podstavec vyplněný polyuretanovou pěnou může být při poškození, například vozidlem, jednoduše a levně vyměněn (APU F42 S-Line).

Prosklená hliníková vrata s neviditelnými přechody lamel



APU F42 S-Line

1 Kombinace z úzkých profilů prosklení a robustního lamelového podstavce poskytuje vysokou úroveň přístupu světla do haly a přesvědčivou robustnost, která je požadována pro každodenní provoz.

ALR F42 S-Line

2 Úzká rámová konstrukce s neviditelnými přechody lamel poskytuje velkoplošný průhled. Vrata se optimálně začleňují do moderních skleněných fasád a lze je jen stěží rozeznat od pevných skleněných prvků.



Stručný přehled

Typ vrat	APU F42 S-Line bez integrovaných dveří	ALR F42 S-Line bez integrovaných dveří
Velikost vrat		
Šířka max.	5000 mm	5000 mm
Výška max.	7000 mm	7000 mm
Odpor proti zatížení větrem EN 12424	Třída 3	Třída 3
Vodotěsnost EN 12425	Třída 3 (70 Pa)	Třída 3 (70 Pa)
Propustnost vzduchu EN 12426	Třída 2	Třída 2
Zvuková izolace EN 717-1	R = 23 dB	R = 22 dB
Tepelná izolace EN 13241-1, dodatek B EN 12428 při ploše vrat 5000 x 5000 mm		
standardní dvojitá tabule	U = 3,4 W/(m ² ·K)	U = 3,2 W/(m ² ·K)
volitelná trojitá tabule	U = 2,9 W/(m ² ·K)	U = 2,8 W/(m ² ·K)

Bezpečnostní charakteristiky podle normy EN 13241-1 na straně 55
 Přehled barevných možností, strana 45
 Přehled druhů skla, strana 49
 Přehled technických údajů, strana 76

Příklad provedení vrat

Šířka vrat do 3500 mm
(Příklady 3500 × 4500 mm)

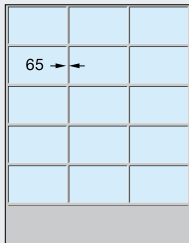

APU F42 S-Line
rovnoměrné rozdělení polí

Šířka vrat do 4500 mm
(Příklady 4500 × 4500 mm)

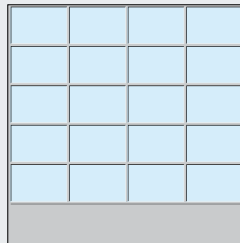

APU F42 S-Line
rovnoměrné rozdělení polí

Šířka vrat nad 4500 mm
(Příklady 5000 × 4500 mm)

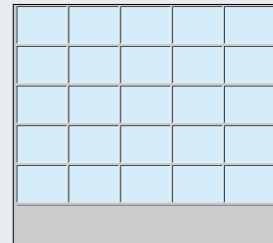

APU F42 S-Line
rovnoměrné rozdělení polí

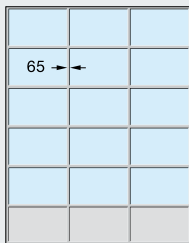

ALR F42 S-Line
rovnoměrné rozdělení polí

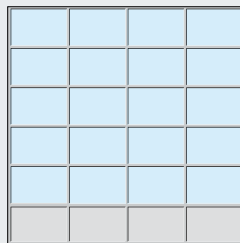

ALR F42 S-Line
rovnoměrné rozdělení polí

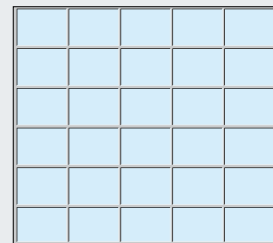

ALR F42 S-Line
rovnoměrné rozdělení polí
úplné prosklení



S-Line Profil s neviditelnými přechody lamel

Rámová konstrukce je vertikálně i horizontálně jednotně široká 65 mm. To platí i pro neviditelné přechody lamel, které jsou přirozeně vybaveny těsněním a ochranou proti sevření prstů.

Díky lichoběžníkové symetrii působí profily velmi filigránsky. Tak vzniká harmonický vzhled vrat, který se dokonale zapojí do pevných prvků moderních skleněných fasád.

U vrat APU F42 S-Line / ALR F42 S-Line nejsou integrované dveře možné. Informace o vzhledově stejných vedlejších dveřích najdete na straně 42.

Možná jsou samozřejmě i individuální uspořádání skleněných a panelových výplní nebo úplné prosklení u širokých i úzkých zasklených polí.



ALR F42 Glazing ALR F42 Vitraplan

Exkluzivně prosklená hliníková vrata



Autosalony

Velkoplošným prosklením z pravého skla se z vrat stane výkladní okno přitahující potenciální zákazníky (ALR F42 Glazing).

ALR F42 Vitraplan
**Prvek poutající pozornost pro reprezentativní
budovy a moderní architekturu**



reddot design award
winner 2010



Ztvárněné fasády

Jasný celkový vzhled díky předsaženému prosklení s napínavou směsí zrcadlení a průhledů
(ALR F42 Vitraplan s vedlejšími dveřmi stejného vzhledu)



Ztvárněné fasády

Trvale jasný průhled díky standardnímu prosklení DURATEC
(ALR F42 Vitraplan)

Exkluzivně prosklená hliníková vrata



ALR F42 Glazing

1 Přesně stejně vysoká zasklená pole jsou do šířky vrat 3330 mm vyráběna bez svislé příčky. Průchozí zasklená pole s pravým sklem nabízejí nerušený pohled do výstavních prostorů. Ideální vrata v roli výkladního okna.

ALR F42 Vitraplan

2 Nasazené prosklení líčující s plochou přesvědčuje napínavou směsí zrcadlení a průhledu. Rámové profily jsou barevně sladěny s barevným prosklením šedého nebo hnědého odstínu.



Stručný přehled

Typ vrat	ALR F42 Glazing	ALR F42 Vitraplan
Velikost vrat		
Šířka max.	5500 mm	6000 mm
Výška max.	4000 mm	7000 mm
Odpor proti zatížení větrem EN 12424	Třída 3	Třída 3
Vodotěsnost EN 12425	Třída 3 (70 Pa)	Třída 3 (70 Pa)
Propustnost vzduchu EN 12426	Třída 2	Třída 2
Zvuková izolace EN 717-1	R = 30 dB	R = 23 dB
Tepelná izolace EN 13241-1, dodatek B EN 12428 při ploše vrat 5000 x 5000 mm		
standardní jednoduchá tabule z laminovaného bezpečnostního skla (ALR Glazing)	U = 6,2 W/(m ² ·K)	
standardní dvojitá tabule (ALR Vitraplan)	-	U = 3,2 W/(m ² ·K)
volitelná trojitá tabule	-	U = 3,0 W/(m ² ·K)
volitelná klimatizační dvojitá tabule (jednovrstvé bezpečnostní sklo)	U = 2,6 W/(m ² ·K)	-

Bezpečnostní charakteristiky podle normy EN 13241-1 na straně 55

Přehled barevných možností, strana 45

Přehled druhů skla, strana 49

Přehled technických dat strana 76

Příklad provedení vrat

Šířka vrat do 3330 mm
(Příklad 3330 × 3500 mm)



ALR F42 Glazing

Šířka vrat nad 3330 mm
(Příklad 4500 × 3500 mm)

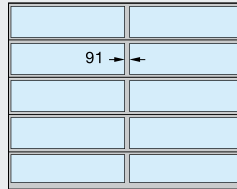

ALR F42 Glazing
se svislou příčkou

(Příklad 5500 × 3500 mm)

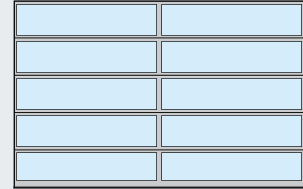

ALR F42 Glazing
se svislou příčkou

Šířka vrat do 4500 mm
(Příklad 4500 × 4500 mm)

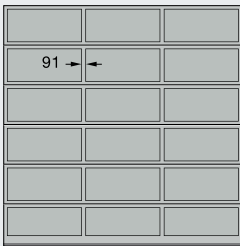

ALR F42 Vitraplan
rovnoměrné rozdělení polí

Šířka vrat do 5500 mm
(Příklad 5500 × 4500 mm)

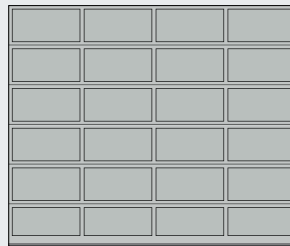

ALR F42 Vitraplan
rovnoměrné rozdělení polí

Šířka vrat nad 5500 mm
(Příklad 6000 × 4500 mm)

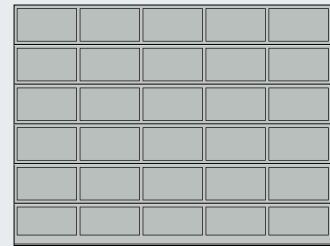

ALR F42 Vitraplan
rovnoměrné rozdělení polí



ALR F42 Vitraplan Pro náročnou architekturu

Díky předsazenému prosklení líčujícimu s plochou dostávají vrata ALR F42 Vitraplan obzvlášť jasný, mimořádně elegantní vzhled. Rámový profil je skrytý – celkový vzhled nic neruší. Jednotná zasklená linie je atraktivním prvkem na moderních průmyslových stavbách a soukromých reprezentativních budovách.

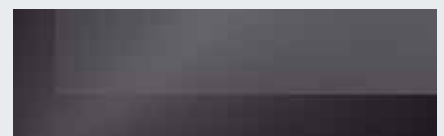

Umělohmotná tabule, šedá

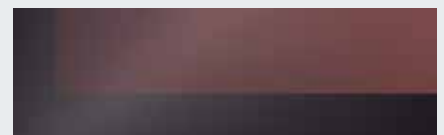

Umělohmotná tabule, hnědá

S prosklením v hnědém nebo šedém barevném odstínu a s tmavým barevným odstínem rámového profilu harmonizujícím s barvou skla mohou být vrata harmonicky začleněna do fasády.

ALR F42

Hliníková vrata pro opláštění dle požadavků zákazníka



Opláštění dle požadavků zákazníka s hliníkovými spojovacími deskami



Opláštění dle požadavků zákazníka dřevěnými panely



*Pro opláštění lícující s fasádou
ze dřeva, kovu nebo jiných materiálů*



Opláštění dle požadavků zákazníka vrstevnými dřevěnými deskami

Hliníková vrata pro opláštění dle požadavků zákazníka

ALR F42

Základ vrat pro fasádní opláštění tvoří rámové profily s polyuretanovou sendvičovou výplní. Opláštění se montuje na vodorovné profily. Volitelně se dodávají svislé montážní profily, na které lze fasádní materiál jednoduše a neviditelně upevnit.

Zákaznické fasádní opláštění líčující s plochou mohou zákazníci ztvárnit ze dřeva, kovu, keramiky, umělé hmoty nebo jiných materiálů zcela podle svých představ. Mějte prosím na paměti maximální plošnou hmotnost opláštění. Další informace najdete v plánovací pomůcce.



Stručný přehled

Typ vrat	ALR F42
Velikost vrat (v závislosti na hmotnosti opláštění na straně zákazníka)	
Šířka max.	8000 mm
Výška max.	4500 mm
Odpor proti zatížení větrem EN 12424	Třída 3
Vodotěsnost EN 12425	Třída 3 (70 Pa)
Propustnost vzduchu EN 12426	Třída 2
Zvuková izolace EN 717-1	R = 23 dB
Tepelná izolace EN 13241-1, dodatek B EN 12428 při ploše vrat 5000 × 5000 mm	
Polyuretanová sendvičová výplň	U = 2,6 W/(m ² ·K)

Bezpečnostní charakteristiky podle normy EN 13241-1 na straně 55
Přehled barevných možností, strana 45
Přehled druhů skla, strana 49
Přehled technických údajů, strana 76

Příklad provedení vrat

Šířka vrat do 4500 mm
(Příklad 4500 × 4500 mm)

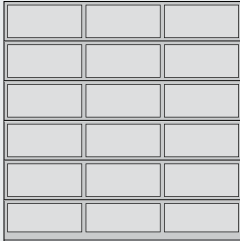

ALR F42
rovnoměrné rozdělení polí

Šířka vrat do 5500 mm
(Příklad 5500 × 4500 mm)

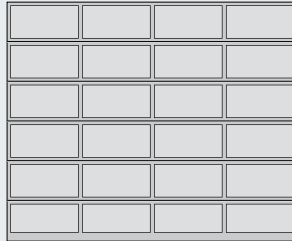

ALR F42
rovnoměrné rozdělení polí

Šířka vrat nad 5500 mm
(Příklad 7000 × 4500 mm)

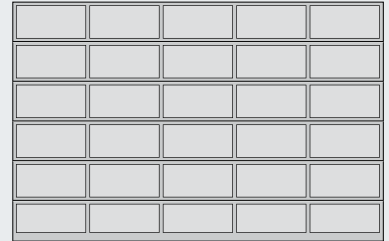

ALR F42
rovnoměrné rozdělení polí

Výtah z plánovací pomůcky

Standardní montáž v otvoru

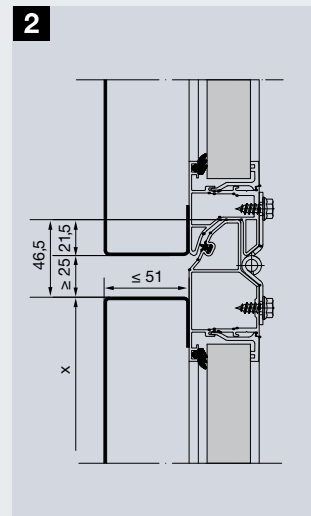
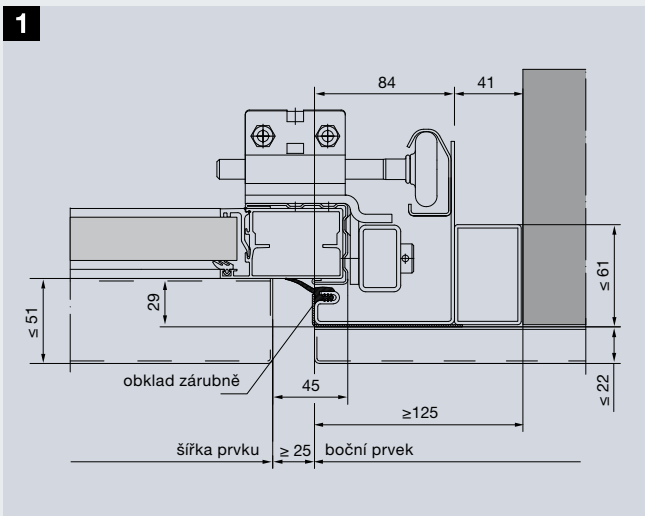

Standardní provedení

- 1** Vodorovný řez
Připojení zárubně
vrat na stěnu fasády
- 2** Svislý řez
Lamelové přechody

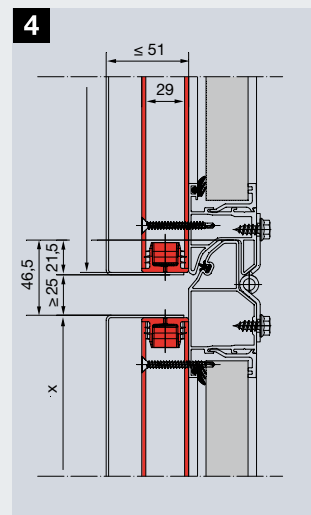
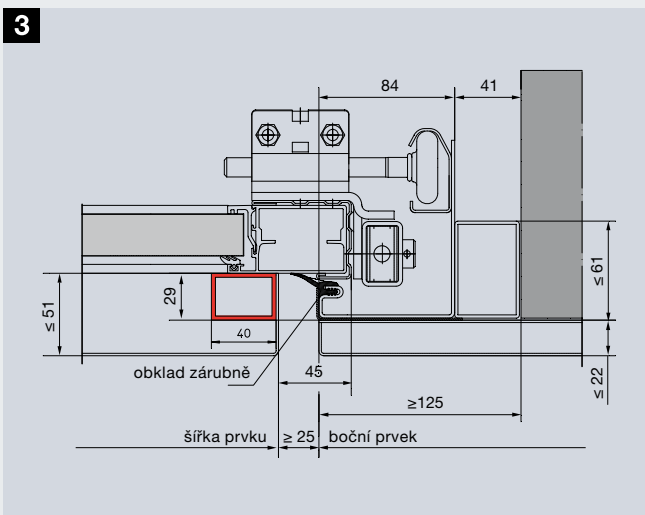

Provedení s montážními profily (červenými)

- 3** Vodorovný řez
Připojení zárubně
vrat na stěnu fasády
- 4** Svislý řez
Lamelové přechody

Detailní plánovací podklady
naleznete na
[http://www.hoermann.de/
fileadmin/dokumentation/
anleitungen/garagen-sectionaltore/
Fassadentor_Planungshilfen.pdf](http://www.hoermann.de/fileadmin/dokumentation/enleitungen/garagen-sectionaltore/Fassadentor_Planungshilfen.pdf)

Integrované dveře bez vysokého prahu

Jako plnohodnotné průchozí dveře

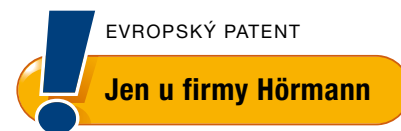

Vyhňte se úrazům

U integrovaných dveří bez vysokého prahu hrozí při každodenním procházení velmi malé riziko klopýtnutí a zranění. Velmi plochý práh z ušlechtilé oceli se zaoblenými hranami lze snadno přejíždět vozíky na nářadí nebo transportními vozíky.



Průchod bez rizika klopýtnutí

Integrované dveře bez vysokého prahu jsou opatřeny plochým prahem z ušlechtilé oceli o výšce 10 mm uprostřed a 5 mm na okrajích. U vrat od šířky 5510 mm je výška plochého prahu asi 13 mm.

- Při průchodu osob se vrata nemusejí otvírat.
- Snižuje riziko klopýtnutí a usnadňuje přeježdění koly.
- U vrat ovládaných pohonem zajišťuje předsazená světelná závora VL 2 pomocí dvou senzorů bezdotykovou reverzaci při výskytu překážky.
- Kontakt integrovaných dveří zaručuje, že otevření vrat je možné jen se zavřenými dveřmi.



Podívejte se také na krátký film na www.hoermann.com

Standardně se světlou šířkou průchodu 940 mm

Integrované dveře bez vysokého prahu splňují díky své světlé šířce průchodu 940 mm za určitých dalších podmínek požadavky kladené na únikové dveře a na bezbariérové stavby.

Jako únikové dveře

Za určitých předpokladů splňují vrata Hörmann s integrovanými dveřmi bez vysokého prahu až do šířky vrat 5500 mm požadavky pro únikové dveře.

Jako bezbariérový přístup

Za určitých předpokladů splňují vrata Hörmann s integrovanými dveřmi bez vysokého prahu bezbariérovost podle normy DIN EN 18040-1 a jsou certifikovány ústavem IFT Rosenheim.

Libovolně volitelná poloha

Integrované dveře mohou být umístěny vlevo, vpravo nebo uprostřed (mimo obě vnější pole). Světlá šířka průchodu integrovaných dveří činí 940 mm. Všechna ostatní pole vrat jsou provedena stejně široká.

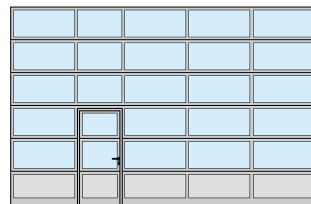

uspořádání integrovaných dveří vlevo

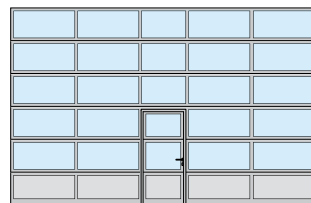

uspořádání integrovaných dveří uprostřed

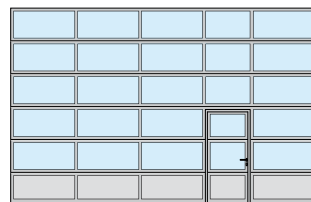

uspořádání integrovaných dveří vpravo

Na přání dostanete vrata s integrovanými dveřmi i s rovnoměrným rozdělením polí, jakož i integrované dveře v individuálních velikostech nebo s prahem vhodným pro daná vrata. U stoupajícího terénu v prostoru otvírání doporučujeme integrované dveře s prahem.

Integrované dveře bez vysokého prahu, extrémně plochý práh měří jen 5 mm na vnější straně a 10 mm (13 mm od šířky vrat 5510 mm) v nejvyšším bodě – žádné riziko klopýtnutí

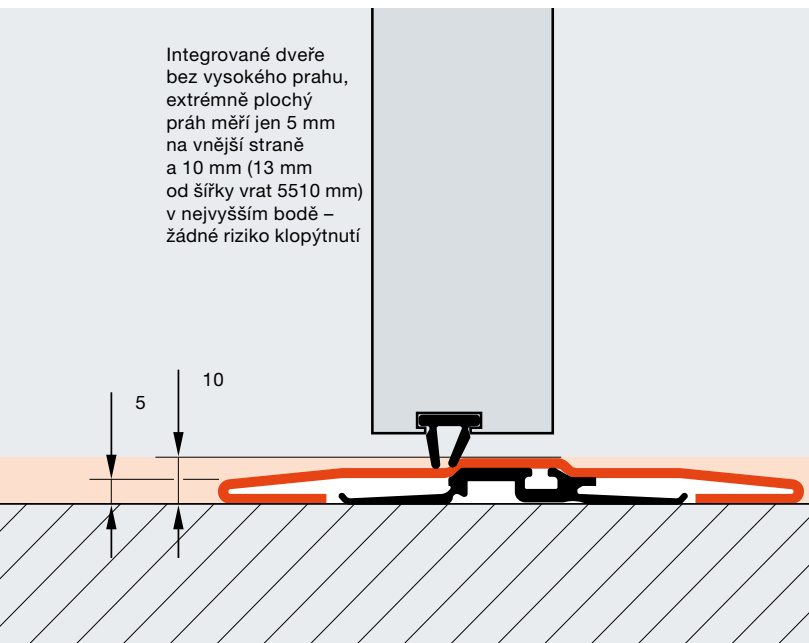

Integrované dveře bez vysokého prahu

S vysoce kvalitní výbavou



NOVINKA

Standardně se skrytě ležícími závěsy

1



Horní zavírač dveří

Integrované dveře jsou standardně dodávány se zavíračem dveří s kluznou lištou (bez vyobrazení). Volitelně jsou dodávány i integrované dveřní zavírače včetně zajišťovací jednotky, pro optimální ochranu a nejlepší vzhled vrat (obr.).

2



Volitelné vícenásobné uzamknutí

Integrované dveře se aretují po celé výšce dveří vždy jedním čepem a jednou závorou s ozubem na lamelu. Výhoda: Lepší stabilita a zvýšená obrana proti vloupání.

3



Stabilní aretace dveří

zabraňuje klesání a deformaci dveřního křídla



Plochý rám integrovaných dveří // NOVINKA

Celoobvodový rám je vyroben z plochého hliníkového profilu. Tak jsou integrované dveře harmonicky začleněny do vrat.



Skrytě umístěné závěsy // NOVINKA

Pro stejnoměrný vzhled vrat dostanete integrované dveře standardně se skrytě umístěnými závěsy.



Ochrana proti sevření prstů

na rámu integrovaných dveří zvenku i zevnitř, standardní výbava



Optimálně utěsněno

Nastavitelný profil prahu s pružným těsněním vyrovnává malé nerovnosti podlahy.

Nastavitelná dvojitá těsnění v přechodu spodní hrany vrat k podlaze a z křídla vrat k prahu optimálně utěsňují spodní hranu vrat a otvor integrovaných dveří.

Jen integrované dveře Hörmann bez vysokého prahu jsou díky předsazené světelné závoře VL 2 bez omezení použitelné i v automatickém provozu.

Vedlejší dveře

Vzhledově stejné jako vrata nebo s dveřním křídlem s přerušeným tepelným mostem



Vedlejší dveře z hliníku vzhledově stejné jako vrata

Je-li vedle halových vrat dostatek místa, poskytují vzhledově stejné vedlejší dveře cenově příznivou a bezpečnou možnost oddělit průchod osob od provozu vozidel. Vedlejší dveře slouží k vašemu bezpečí i jako únikové cesty. Otvírají se dovnitř nebo ven a mohou mít doraz vlevo nebo vpravo.

Na přání dostanete vedlejší dveře i s 3násobným uzamykáním (západka, závora, petlice a bezpečnostní rozeta).

Výbava vedlejších dveří

- protlačované hliníkové profily eloxované podle DIN 17611, povrch mořený v přírodním odstínu E6 / C0 (dříve E6 / EV 1)
- standardně s těsněním z EPDM odolným proti stárnutí a povětrnostním vlivům na všech čtyřech stranách

Kování

- Zadbávací zámek s profilovou cylindrickou vložkou
- sada kliky lomená, s oválnými rozetami z černé umělé hmoty
- na přání i se sadou klika / koule
- volitelně i jako litý hliník v přírodním odstínu, leštěná nebo kartáčovaná ušlechtilá ocel.

Horní zavírač dveří

- volitelně u vedlejších dveří



Vedlejší dveře z oceli s dveřním křídlem s přerušeným tepelným mostem a vysokou tepelnou izolací

Víceúčelové dveře MZ Thermo (obrázek vpravo)

- Ocelové dveřní křídlo s přerušeným tepelným mostem, tloušťka 46 mm, s výplní tuhou polyuretanovou pěnou
- Hliníková bloková zárubeň a podlahový práh obojí s přerušeným tepelným mostem
- Vysoká tepelná izolace s hodnotou $U = 1,2 \text{ W}/(\text{m}^2 \cdot \text{K})$
- Volitelné provedení WK2 dodávané jako **KSI Thermo**

Další informace najdete v brožuře: Funkční dveře pro stavbu objektů



Více tvůrčí svobody díky individuální volbě barev



SPU F42 Thermo v odstínu řepková žluť, RAL 1021



Vrata s dvoustěnnými ocelovými lamelami ve 14 přednostních barevných odstínech jsou dodávána na vnitřní straně šedobílá, RAL 9002.



APU F42 v odstínu šedý hliník, RAL 9007



Na vnitřní straně barevných vrat jsou vyztužení vratového křídla a koncové úhelníky lamel dodávány zásadně v šedobílé barvě, RAL 9002.
U vrat s integrovanými dveřmi je rám integrovaných dveří na vnitřní straně vytvořen z hliníkových profilů s povrchem E6 / C0 (dříve E6 / EV 1).

14 přednostních barevných odstínů Bez příplatku u dvoustěnných ocelových lamel

Barva se stává stále důležitějším prvkem pro získání sympatií vůči firmě. Jsou k tomu vhodná právě barevná halová vrata.

U firmy Hörmann dostanete základní nástřik všech průmyslových sekčních vrat ve 14 zvýhodněných barevných odstínech a asi v 200 barvách stupnic RAL a NCS*.

Lakování za mokra na vnitřní i vnější straně, popřípadě metoda coil coating u dvoustěnných lamel 42 mm v přednostních barevných odstínech, zajišťují vysoce jakostní, dlouhotrvající nabarvení – tak zůstanou vaše vrata dlouho krásná.

Tmavým barvám je vhodné se u dvoustěnných ocelových vrat obrácených ke slunci vyhýbat, protože prohnutí lamel, ke kterému by mohlo docházet, může omezovat funkci vrat (bimetalový jev).

Bez pokrytí ve výrobním závodě jsou dodávány pozinkované rámy zárubní a kování. Volitelně s pokrytím dostanete eloxované profily integrovaných dveří a zasklívací lišty. Rámy sekčních a sendvičových oken jsou obecně černé. Zesílení vratových křídel a koncové úhelníky jsou dodávány zpravidla v šedobílém odstínu, RAL 9002.



Vyobrazení barev není z důvodů techniky tisku barevně závazné. U barevných vrat si prosím nechte poradit od svého odborného prodejce Hörmann. Všechny barevné údaje na základě RAL.

* Vyjmuty jsou barvy s perleťovým efektem a fluorescenční barvy. Malé barevné odchylky jsou přípustné.

Provozně bílá	RAL 9016
Čistě bílá	RAL 9010
Šedý hliník	RAL 9007
Bílý hliník	RAL 9006
Šedobílá	RAL 9002
Terakotově hnědá	RAL 8028
Antracitová šed'	RAL 7016
Mechová zeleň	RAL 6005
Listová zeleň	RAL 6002
Hořcově modrá	RAL 5010
Azurově modrá	RAL 5009
Ultramarínová modř	RAL 5002
Ohnivě rudá	RAL 3000
Řepková žluť	RAL 1021

Nejvyšší odolnost proti poškrábání u prosklení sekčních vrat Hörmann



Trvale jasný průhled

Prosklení DURATEC dostanete standardně, bez příplatku, u všech sekčních vrat s čířým umělohmotným prosklením – a jen u firmy Hörmann.

S umělohmotným prosklením DURATEC si sekční vrata Hörmann i po několikanásobném čištění a silném namáhání zachovávají dlouhodobě jasný průhled.

Lepší ochrana před stopami po čištění

Speciální povrchová úprava v kvalitě automobilových světlometů chrání tabule trvale před poškrábáním a stopami po čištění.



Podívejte se také na krátký film na www.hoermann.com



Prosklení DURATEC maximálně odolné proti poškrábání

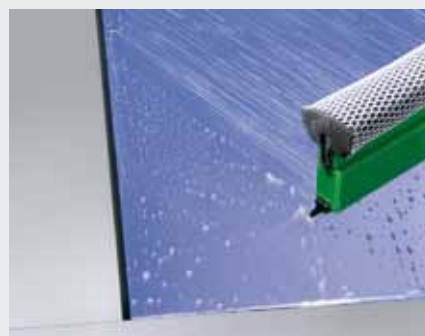

Citlivé obvyklé umělohmotné prosklení

Standardně dobrá tepelná izolace

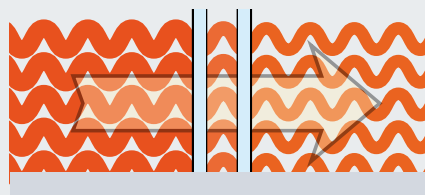

Dvojitá tabule 16 mm

Dvojitá tabule DURATEC

Standardní dvojitá tabule o tloušťce 26 mm zlepšuje tepelnou izolaci oproti běžnému prosklení 16 mm až o **20 %**.

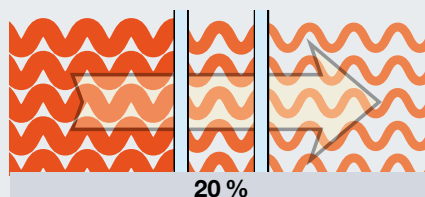

Standardní dvojitá tabule DURATEC až o 20 % lepší tepelná izolace v porovnání s dvojitou tabulí 16 mm

Trojité tabule DURATEC

Volitelné trojité prosklení umožňuje až o **30 %** účinnější tepelnou izolaci.

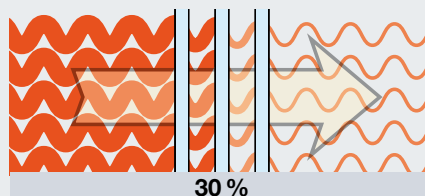

Volitelná trojitá tabule DURATEC až o 30 % lepší tepelná izolace v porovnání s dvojitou tabulí 16 mm

Klimatizační dvojitá tabule

Dosahuje se s ní obzvláště malého průchodu tepla. Zlepšení tepelné izolace činí asi **50 %**.

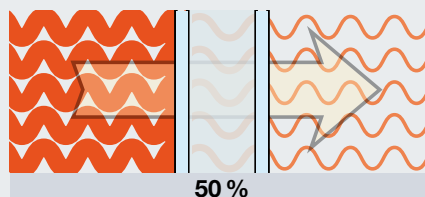

Volitelná klimatizační dvojitá tabule Až o 50 % lepší tepelná izolace v porovnání s dvojitou tabulí 16 mm

V hale

venkovní strana

Prosklení, výplně

● = možné

	Tloušťka tabule, mm		Ug = W/(m².K)	Propustnost světla	hodnota g	SPU F42	DPU	APU F42	APU F42 Thermo	ALR F42	ALR F42 Thermo	APU F42 S-Line	ALR F42 S-Line	ALR F42 Glazing	ALR F42 Vitraplan
--	---------------------	---	---------------	--------------------	-----------	---------	-----	---------	----------------	---------	----------------	----------------	----------------	-----------------	-------------------

Hliníkový zasklívací rám

Umělohmotné tabule

Jednoduchá, čirá	3	●		88 %		●		●		●					
Jednoduchá, krystalická struktura	3			84 %		●		●		●					
Dvojitá, čirá	26	●	2,6	79 %	76 %	●		●	●	●	●	●	●		●
Dvojitá, čirá, šedá // NOVINKA	26	●	2,6			●		●	●	●	●	●	●		
Dvojitá, čirá, hnědá // NOVINKA	26	●	2,6			●		●	●	●	●	●	●		
Dvojitá, čirá, bílá (opál) // NOVINKA	26	●	2,6	60 %		●		●	●	●	●	●	●		
Dvojitá, krystalická struktura, vnější	26	●	2,6	74 %		●		●	●	●	●	●	●		●
Dvojitá, čirá	45	●	2,7				●								
Trojité, čirá	26	●	1,9	71 %	69 %	●		●	●	●	●	●	●		●
Trojité, čirá, šedá // NOVINKA	26	●	1,9			●		●	●	●	●	●	●		
Trojité, čirá, hnědá // NOVINKA	26	●	1,9			●		●	●	●	●	●	●		
Trojité, čirá, bílá (opál) // NOVINKA	26	●	1,9	60 %		●		●	●	●	●	●	●		
Trojité, čirá	45	●	1,6				●								
4násobná, čirá	45	●	1,3				●								

Polykarbonátové tabule odolné proti nárazu, bránící vloupání

Jednoduchá, čirá	6	●				●		●		●					
Dvojitá, čirá	26	●	2,6			●		●	●	●	●	●	●		●

Pravé sklo

Jednoduché laminované bezpečnostní sklo, čirá	6			88 %	79 %	●		●		●				●	
Dvojité jednovrstvé bezpečnostní sklo, čirá	26		2,7	81 %	76 %	●		●	●	●	●			●	
Dvojitá klimatizační tabule	26		1,1	80 %	63 %	●		●	●	●	●			●	

Variety výplní

Vícevrstvé můstkové desky (7násobné)	16		1,9	52 %		●		●	●	●	●				
Roztahovací mříž, ušlechtilá ocel Ventilační průřez: 58 % plochy výplně						●		●		●					
Perforovaný plech, ušlechtilá ocel, hladký Ventilační průřez: 40 % plochy výplně						●		●		●					
Polyuretanová sendvičová výplň Hliníkový plech s pokrytím, oboustranně eloxovaný, hladký	26							●	●	●	●	●	●		
Polyuretanová sendvičová výplň Hliníkový plech s pokrytím, oboustranně se štukovým vzorem	26							●	●	●	●	●	●		

Sendvičová prosklení

Umělohmotné tabule

Dvojitá, čirá, umělohmotný rám	16	●				D									
Dvojitá, čirá, umělohmotný rám	33	●				A, E									
Dvojitá, čirá, rám litý pod tlakem	26	●				A									
Dvojitá, čirá, rám litý pod tlakem	64	●					A								
Trojité, čirá, rám litý pod tlakem	64	●					A								
4násobná, čirá, rám litý pod tlakem	64	●					A								

Polykarbonátové tabule odolné proti nárazu, bránící vloupání

dvojitá, čirá	26	●				A									
---------------	----	---	--	--	--	---	--	--	--	--	--	--	--	--	--



Hliníkový zasklívací rám

Normální profil

Zasklívací rám:

eloxováno E6 / C0 (dříve E6 / EV 1) bez tepelného dělení / s tepelným dělením

světlý průhled:

podle provedení

Příčlový profil:

52 mm, volitelně 91 mm, 100 mm (DPU)



Profil S-Line

Zasklívací rám:

eloxovaný E6 / C0 (dříve E6 / EV1)

světlý průhled:

podle provedení

Příčlový profil:

65 mm



Sendvičová prosklení

Typ A

Zasklívací rám:

Umělohmotný rám nebo rám litý pod tlakem, černý

světlý průhled:

635 x 245 mm

Výška článků vrat:

500 mm (DPU),
500, 625, 750 mm (SPU F42)



Typ D

Zasklívací rám:

Umělohmotný rám, černý

světlý průhled:

602 x 132 mm

Výška článků vrat:

500, 625, 750 mm



Typ E

Zasklívací rám:

Umělohmotný rám, černý

světlý průhled:

725 x 370 mm

Výška článků vrat:

625, 750 mm



Umělohmotná tabule, čirá

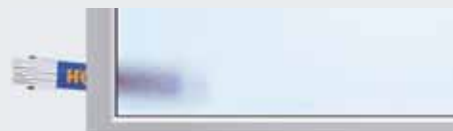

Umělohmotná tabule, krystalická struktura



Umělohmotná tabule, šedá // **NOVINKA**

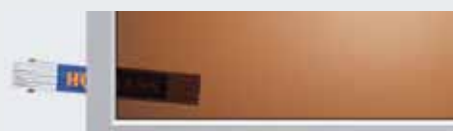

Umělohmotná tabule, hnědá // **NOVINKA**



Umělohmotná tabule, bílá (opál) // **NOVINKA**



Vícevrstvé můstkové desky

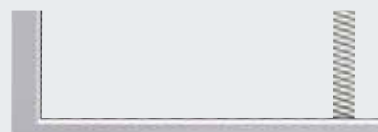

Roztahovací mříž

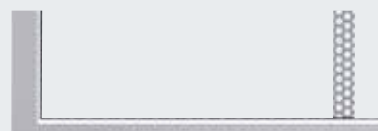

Perforovaný plech

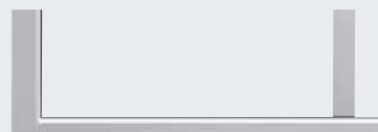

Polyuretanová sendvičová výplň, hladká

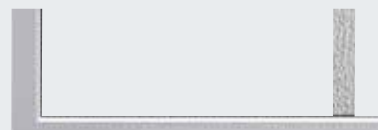

Polyuretanová sendvičová výplň, Stucco

Účinná tepelná izolace

Zárubně a zdiva s přerušným tepelným mostem

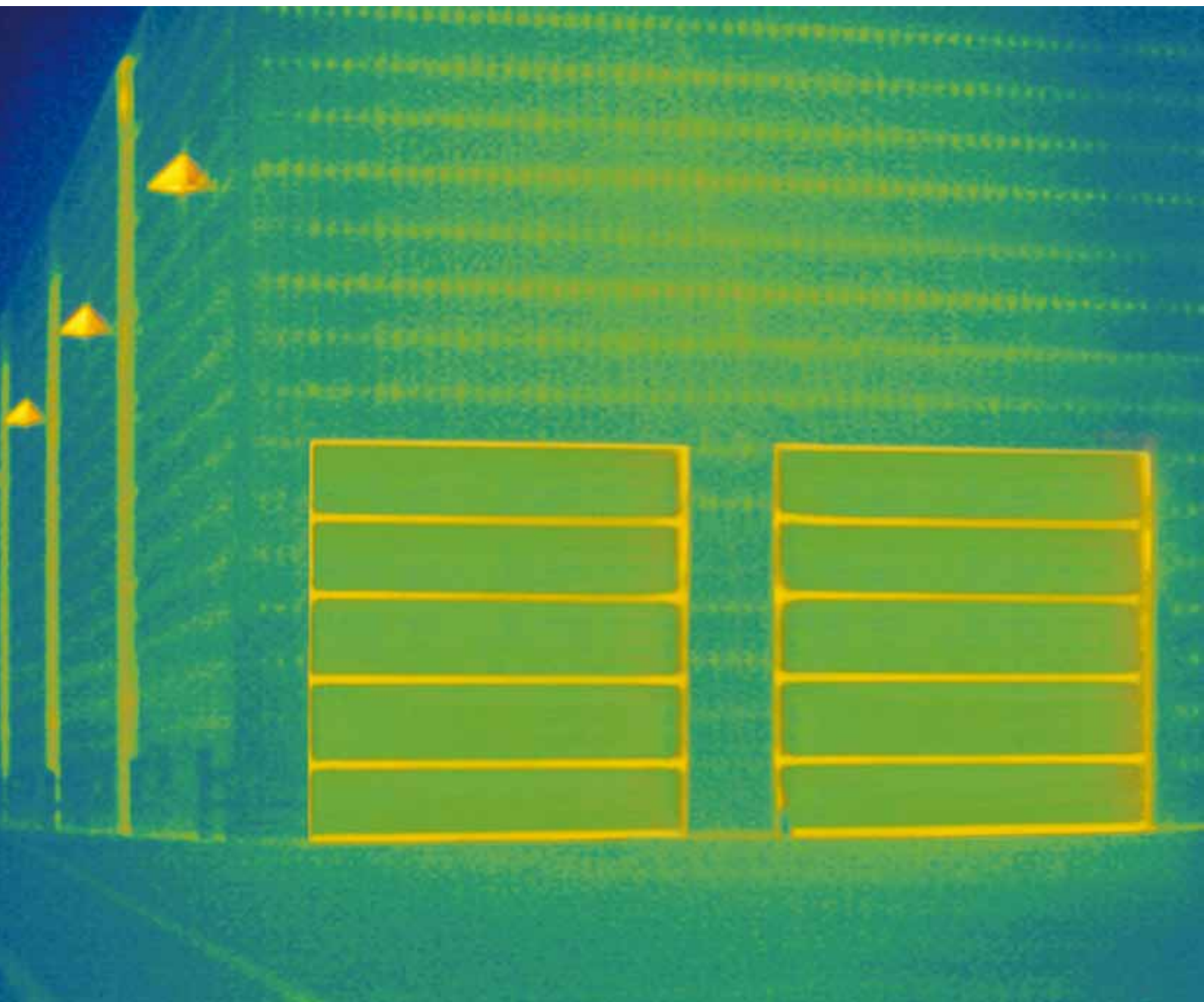

ThermoFrame

Ve vytápěných halách jsou dobře izolující průmyslová sekční vrata nepostradatelná. Průmyslová sekční vrata Hörmann proto dostanete na přání s připojením na zárubeň, zárubně a zdiva jsou s přerušným tepelným mostem. Dodatečný izolační efekt nabízejí těsnicí chlopně na obou stranách vrat a prostoru horní části vrat. Tím zvýšíte hodnotu tepelné izolace až o 36 %.

ThermoFrame Standardně pro všechna průmyslová sekční vrata DPU

- dolní úložný profil z PVC
- profil překladu z PVC s dvojitým výklopem
- s připojením zárubně ThermoFrame
- **až o 36 % lepší tepelná izolace** při ploše vrat 3000 × 3000 mm
- **Špičková hodnota tepelné izolace:**
U = 0,48 W/(m²·K) při ploše vrat 5000 × 5000 mm

Až o
36%*
lepší
tepelná izolace



ThermoFrame volitelně po všechna průmyslová sekční vrata

- tepelné dělení zárubně od zdiva
- doplňková těsnění pro lepší těsnost
- jednoduchá montáž společně se zárubní vrat
- optimální ochrana proti korozi boční zárubně
- **až o 12 % lepší tepelná izolace** u průmyslových sekčních vrat SPU F42, při ploše vrat 3000 × 3000 mm

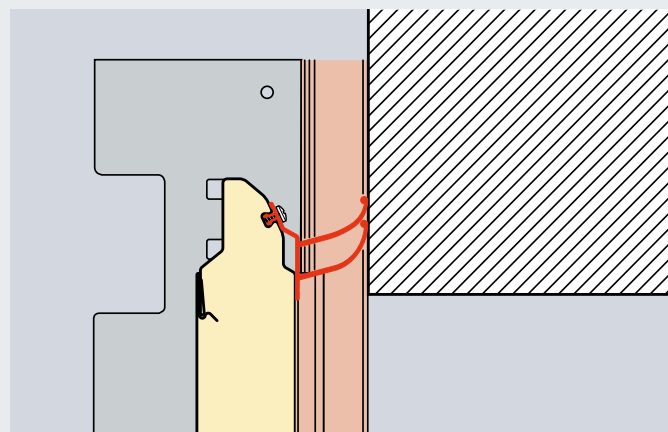

Ostění překladu s ThermoFrame

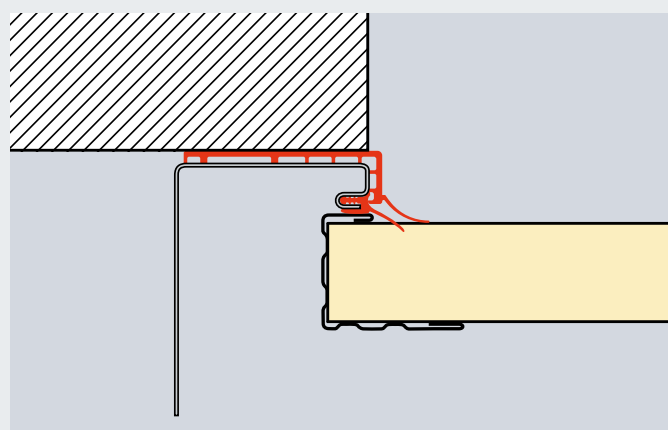

Boční ostění s ThermoFrame

SPU F42 Plocha vrat (mm)	bez ThermoFrame	s ThermoFrame	Zlepšení
3000 × 3000	1,22 W/(m ² ·K)	1,07 W/(m ² ·K)	12,3 %
4000 × 4000	1,10 W/(m ² ·K)	0,99 W/(m ² ·K)	10,0 %
5000 × 5000	1,03 W/(m ² ·K)	0,94 W/(m ² ·K)	8,7 %
DPU Plocha vrat (mm)			
3000 × 3000	0,95 W/(m ² ·K)	0,60 W/(m ² ·K)	36,8 %
4000 × 4000	0,79 W/(m ² ·K)	0,53 W/(m ² ·K)	32,9 %
5000 × 5000	0,69 W/(m ² ·K)	0,48 W/(m ² ·K)	30,4 %

Příklady variant kování

Bezpečné plánování novostaveb i rekonstrukcí



Druh kování přesně líčující s halou

Ať pro halu naplánujete jakýkoli typ vrat, u firmy Hörmann pro svá vrata vždy najdete vhodný druh kování. V závislosti na architektuře haly a požadavcích je vám k dispozici normální kování i kování pro nízký překlad, výškově vedené kování nebo kování se sklonem podle střechy.

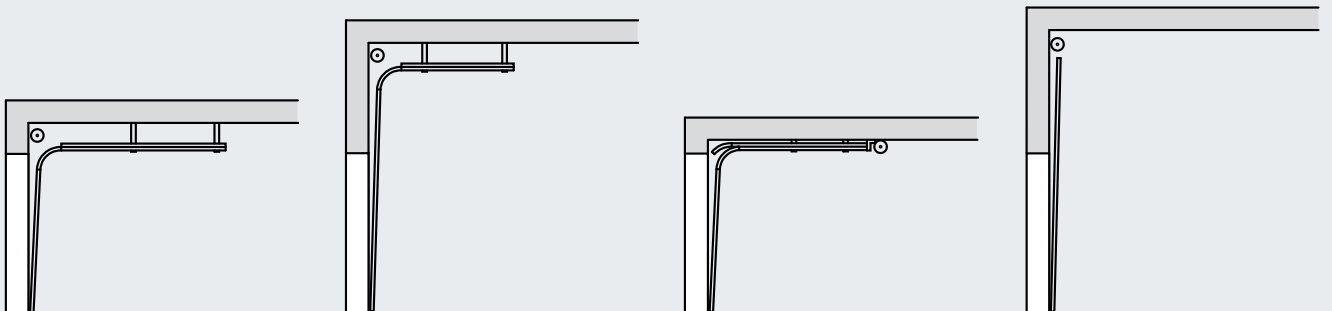

druh kování N / NB*
normální kování

druh kování H / HB*
výškově vedené
kování vodící kolejnice

druh kování L
kování pro nízký překlad

kování V / VB*
svislé kování

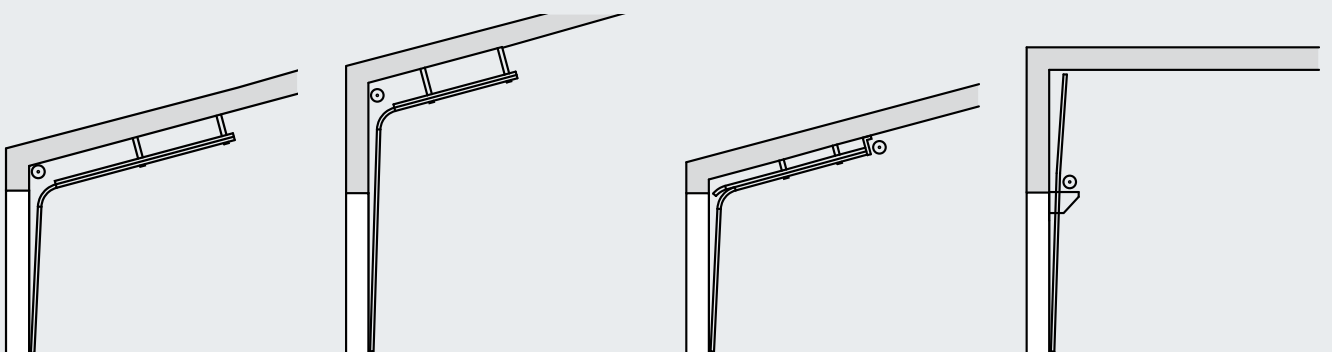

kování ND
se sklonem podle střechy

kování HD
se sklonem podle střechy

kování LD
se sklonem podle střechy

kování VU / WB*
se spodní
pružinovou hřídelí

Všechny dodávané varianty kování naleznete
v platných montážních údajích.

* u typu vrat DPU

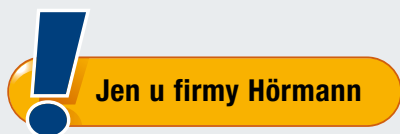

Kování pro nízký překlad

Pohon a řetěz jsou vpředu na vratech.
Díky tomu neruší žádný visící řetěz uprostřed
prostoru. Zde se vyplátí srovnávat!

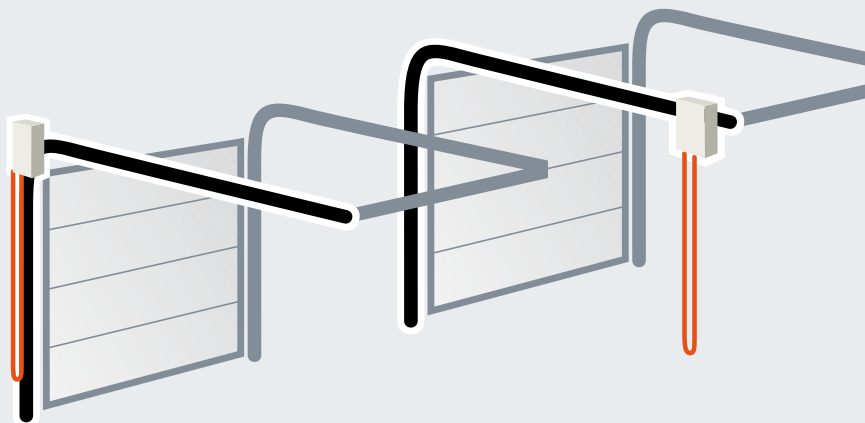

Uspořádání Hörmann

Rušivé uspořádání

Nejlepší důkaz kvality: Vytrvalá technika až do detailu



1 Chod vrat s nízkou hlučností

Závěs-držák kladky z galvanicky pozinkované oceli s nastavitelnými umělohmotnými vodicími kladkami uloženými v kuličkových ložiskách zaručují přesný a nehluký chod vrat.

Mimořádně příznivé pro servis

Při škodách způsobených najetím v prostoru zárubní mohou být **příšroubované vodicí kolejnice** snadno a levně vyměněny.

2 Pozinkovaný sklopný držák kladky

Díky sklopnému držáku kladky se snižuje výška překladu a zabraňuje se přelomení horního článku vrat při otevřených vratech.

3 Spoje odolné proti vytržení

Stabilní středové kování z pozinkované oceli přesně spojuje jednotlivé články vrat. Okrajové profilování článků vrat je konstruováno tak, aby šrouby byly vedeny plechem čtyřikrát a byly odolné proti vytržení.

4 Horní zakončení zárubně s přípojovací konzolou

Pevně definované polohy konzoly pružinové hřídele usnadňují montáž celé pružinové hřídele.

Připojení pružinové

hřídele k lanovému bubnu

Žádné samostatné lícované pero, nýbrž bezpečné spojení z jednoho odlitku zvyšuje funkční bezpečnost a jeho montáž je snadná.

Hřídel je pozinkovaná, **pružiny jsou opatřené ochrannou vrstvou.**

Flexibilní hřídelová spojka

Malé odchylky vyrovnání lze vyrovnat flexibilitou hřídelové spojky.

5 Prefabrikované zavěšení

Stropní zavěšení vodicích kolejnic se provádí pomocí speciálních kotev z pozinkované oceli s oválnými otvory. Vyrábějí se pro příslušnou stavební situaci do značné míry předem.

Bezpečnostní charakteristiky dle evropské normy EN 13241-1



Vrata musí odpovídat bezpečnostním podmínkám podle evropské normy 13241-1!
Nechte si to potvrdit od ostatních nabízejících!

U společnosti Hörmann testováno a certifikováno:

Bezpečnost proti pádu

6 Bezpečné vedení vrat

Vodící kladky jsou precizně vedeny v **bezpečnostních kolejničích** vyvinutých firmou Hörmann. Proto nemůže křídlo vrat vyskočit ani ve fázi obratu, ani když je odstaveno v prostoru stropu.

7 Optimální vyvážení hmotnosti

Agregát torzní pružiny s drážkovanou pružinovou hřídelí zajišťuje optimální vyvážení hmotnosti. Díky tomu se vrata lehce pohybují v každé fázi otvírání i zavírání.

8 Záchytné bezpečnostní zařízení (v závislosti na výbavě)

Klikové zařízení závislé na zátěži, integrované do nosného prvku, chrání proti přetržení lana nebo zlomení pružiny.
Evropský patent.

9 Zajištění proti prasknutí pružiny (v závislosti na výbavě)

Zastaví torzní pružinovou hřídel při prasknutí pružiny a zastaví vrata bezpečně v jejich poloze. **Evropský patent.**

Ochrana proti sevření

10 Ochrana proti sevření prstů

Díky speciálnímu tvaru článků vrat neexistují místa, na kterých by mohlo dojít k sevření, ani zevnitř, ani zvenku.

11 Vnitřní vedení lana

Nosná lana jsou vedena uvnitř mezi křídlem vrat a zárubní. Bez vyčnívajících konstrukčních dílů. To téměř vylučuje zranění. U vrat s kováním pro nízký překlad se nosný prostředek skládá z nosného řetězu / nosného lana.

12 Boční ochrana proti vsunutí ruky

Boční zárubně jsou odzdola nahoru kompletně uzavřeny. To je bezpečná boční ochrana proti vsunutí ruky.

13 Zajištění před zavírací hranou

Senzory hlídají dolní hranu vrat a při nebezpečí je zastaví a reverzují. Mimořádně bezpečné hlídání zavírací hrany vrat zaručuje předsazená světelná závora (další informace najdete na straně 65). Překážky se rozpoznají ještě před dotykem s vraty.

Ručně ovládaná vrata

Standardně s ručním lanem nebo táhlem

Volitelné možnosti ovládání

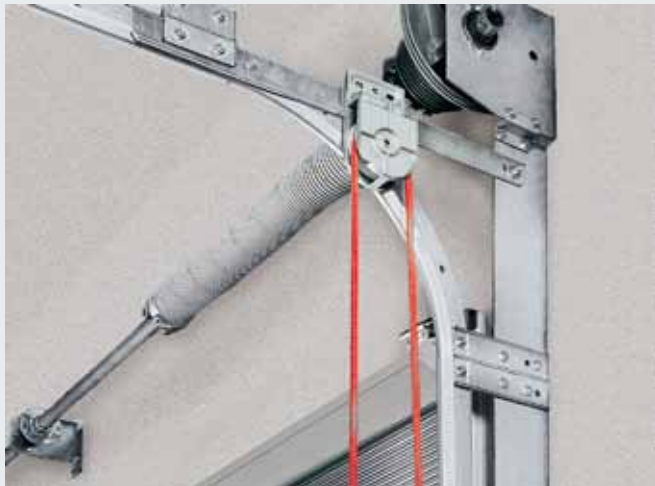

Volitelně: ruční posuv lanem nebo článkovým ocelovým řetězem



Volitelně: ruční řetězový pohon



Volitelně: napínač řetězu pro jednodušší obsluhu

Standardně bezpečně zamknuto



Posuvná zástrčka

Připraveno pro visací zámek
zákazníka jako bezpečné
noční uzamknutí.

Jen u firmy Hörmann



Otočná závora

Zámek vrat samočinně
uzamykající pomocí
západkového kotouče.
Na požádání pro vrata
s kováním VU / WB
a HU / RB (se spodní
pružinovou hřídelí).

Jen u firmy Hörmann



EVROPSKÝ PATENT

Podlahové uzamknutí

Velmi praktické, když
je nutné vrata často
obsluhovat, a to pohodlně
nohou. Samočinně
uzamknutí slyšitelně
zaskočí při zavření vrat.

Madlo k vratům

Standardně bezpečné



Obsluha zamykání z vnějšku

Pomocí sady madla lze zamykání vrat ergonomicky obsluhovat z vnějšku. Zevnitř se zámek obsluhuje křížovým madlem a jisticím čepem.

Profilovou cylindrickou vložku lze integrovat i do zařízení s centrálním zamykáním.



Posuvná zástrčka



Otočná závora



Zapuštěná sada madla

Svislé vedení vrat, optimální pro použití v logistice díky ploché konstrukci a flexibilní montážní výšce (rampová vrata). Pomocí válcové vložky zámku obsluhujete dvě funkce: **Trvale odemknutá vrata a samočinné uzamykání.**

Všechny uvnitř ležící díly jsou chráněny obložením.



posuvná zástrčka



Otočná závora

Standardně bezpečné díky zajištění proti zvednutí bránícímu vloupání



Zejména u průmyslových vrat je spolehlivá obrana proti vloupání důležitá k ochraně vašeho zboží a strojů. U firmy Hörmann jsou všechna vrata s pohonem do výšky 5 m vybavena mechanickým zajištěním proti zvednutí. Pro speciální ochranu nabízí Hörmann volitelné uzamykací systémy.



Zajišťovací hák zajištění proti zvednutí
při páčení vrat automaticky pevně zaskočí.

Pevně uzamknuta a chráněna proti vypáčení.

U společnosti Hörmann jsou všechna průmyslová sekční vrata do výšky 5 m s pohony WA 300 / WA 400 standardně dodávána se zajištěním proti zvednutí bránícím vloupání. Tato mechanická ochrana spolehlivě zabraňuje násilnému zvednutí vrat, a to i při výpadku proudu.

Průmyslová sekční vrata s výškou nad 5 m jsou chráněna proti vloupání již vlastní vysokou hmotností.

U sekčních vrat s pohony vedenými kolejkami chrání samosvorná převodovka před nežádoucím vypáčením.

Zvýšená bezpečnost pro noční uzavření.

U motoricky poháněných vrat může být navíc nainstalována mechanická posuvná zástrčka (viz obr. na straně 57). Elektrický přerušovací kontakt zabraňuje rozjezdu pohonu při zamknutých vratech.

Hřídelový pohon WA 300 S4

Se standardním pozvolným startem
a pozvolným zastavením

Rozšířený
rozsah velikostí



Pozvolný rozjezd, pozvolné zastavení
pro klidný a šetrný chod vrat. Tím se prodlužuje životnost vratového zařízení.



Nižší investice, nižší spotřeba
Cena WA 300 je asi o 30 % nižší než u pohonu otočných vrat. Také denní spotřeba proudu je až o 75 % nižší.



Rychlá, jednoduchá montáž a uvedení do provozu
protože mnoho součástí je již předmontováno a není nutné montovat zajištění před zavírací hranou ani spínač protažení lana.

Další informace najdete v montážních údajích, nebo se zeptejte vašeho odborného prodejce Hörmann.

Výhody na první pohled

Obzvlášť snadná montáž a snadný servis díky standardní funkci mezní síly.

U vrat bez integrovaných dveří nejsou nutné žádné instalace na vratech, například zajištění před zavírací hranou nebo spínač protažení lana. Tím se snižují náklady a riziko oprav a servisu.

Bezpečné zavírání s tlumenou rychlostí

Celé zavírání i otvírání nad výškou otevření 2500 mm probíhá rychlostí asi 19 cm/s. Pod výškou otevření 2500 mm se musí zavírání z bezpečnostních důvodů nastavit asi na 10 cm/s. S volitelnou světelnou závorou nebo zajištěním před zavírací hranou toto omezení odpadá, tj. vrata se otvírají a zavírají rychlostí asi 19 cm/s.

Integrovaná řídicí jednotka s tlačítkovým spínačem DTH R

Volitelně dodáváme pohon WA 300 také s externí řídicí jednotkou 360 (připraveno pro regulaci jízdní dráhy).

Vhodné pro průmyslová sekční vrata Hörmann

s normálním kováním, kováním pro nízký překlad, výškově vedeným a vertikálním kováním (kromě ALR F42 Glazing a DPU)

Velikosti vrat

max. šířka vrat 6000 mm.
max. výška vrat 4500 mm

Pro max. 150 cyklů vrat za den

popř. až 100 parkovacích stání v hromadných garážích



Diagonální varianta montáže



Svislá varianta montáže

Standardně u WA 300 S4

- Pozvolný rozjezd a pozvolné zastavení pro šetrný a klidný chod vrat
- Nastavení mezní síly ve směru otvírání / zavírání
- Integrovaná řídicí jednotka s tlačítkovým spínačem DTH R
- Velmi malý boční doraz jen 200 mm
- Na vratech nejsou nutné žádné instalace nebo kabeláže*
- Příkon jen asi 1 W v pohotovostním režimu (bez dalšího připojeného elektrického příslušenství)

* s výjimkou vrat s integrovanými dveřmi



Odjištění pro údržbu přímo na pohonu

U zákonem předepsaných ročních prohlídek se pohon nemusí pracně odmontovat od hřídele vrat. Šetří se tím čas i peníze. Odjištění pro údržbu lze kdykoliv přestavět na zabezpečené odjištění.



Volitelné tlačítkové ovládání 300 U // NOVINKA

S řídicími jednotkami nakládacích můstků 420 S a 420 T tvoří tlačítkové ovládání 300 U (obrázek nahoře) kompaktní jednotku. V kombinaci s řídicí jednotkou nakládacího můstku s novou funkcí úspory energie klesá spotřeba energie. Volitelně je tlačítkové ovládání 300 U dodáváno i s integrovaným hlavním vypínačem (bez vyobrazení).

Volitelná odjištění



Zabezpečené odjištění uvnitř
Tím pohon pohodlně odjistíte od podlahy (patent Hörmann).



Zabezpečené odjištění zvenku ASE

K odjištění vrat zvenku (nutné pro haly bez druhého přístupu). Uzamykatelná skříň litá pod tlakem s profilovou polocyklindrickou vložkou. Rozměry: 83 x 133 x 50 mm (š x v x h)

Táhlo

K manuálnímu ovládání vyšších vrat od 3000 mm a jako nouzové ovládání (viz obr. na straně 63).

Nouzový akumulátor

S tímto nouzovým napájením v externí skříni překonáte výpadky síťového napětí až 18 hodin a max. 5 cyklů vrat (v závislosti na teplotě a stavu nabití). Nouzový akumulátor se znovu nabije při normálním provozu vrat.

Hřidelový pohon WA 400, WA 400 M

Silný a robustní

Pohon k připevnění přírubou WA 400

Toto patentované provedení pro připojení přírubou se rychle a jednoduše montuje na pružinovou hřídel a vyžaduje značně menší boční ostění než nástrčná řešení jiných výrobců.

**Lze kombinovat s řídicí jednotkou
A / B 445, A / B 460, B 460 FU**



Standardní montážní poloha vodorovná, alternativně svislá, vyobrazení s nouzovým ručním řetězem

Pohon s řetězovou skříní WA 400

Pohon WA 400 s řetězovou skříní doporučujeme při malém bočním prostoru pro všechny typy vrat do výšky 7000 mm. U druhů kování L a LD je nezbytný pohon s řetězovou skříní. V důsledku nepřímého přenosu síly je obzvláště šetrný k vratům.

**Lze kombinovat s řídicí jednotkou
A / B 445, A / B 460, B 460 FU**



Standardní montážní poloha svislá, vyobrazení s volitelným nouzovým řetězem

Pohon ke středové montáži WA 400 M

Toto provedení se montuje doprostřed na pružinovou hřídel, díky tomu není nutný dodatečný boční doraz. Dbejte na výšku překladu! WA 400 M je standardně dodáván se zabezpečeným odjištěním a hodí se pro takřka všechny druhy kování.

**Lze kombinovat s řídicí jednotkou
A / B 445, A / B 460, B 460 FU**



Když na boku není místo.

U všech provedení na třífázový proud:

- Velmi klidný chod
- Dlouhá doba zapnutí
- Rychlý chod vrat
- Také jako verze FU



Standardně dodávané odjištění pro údržbu

U zákonem předepsaných ročních prohlídek se pohon nemusí pracně odmontovat od hřídele vrat. Šetří se tím čas i peníze. Odjištění pro údržbu lze kdykoliv přestavět na zabezpečené odjištění.



Volitelné nouzové ovládání pro odjištění pro údržbu

Nouzová ruční klika

cenově výhodná varianta, dodává se ve dvou provedeních, jako tuhá klika, nebo flexibilní kloubová nouzová ruční klika. Pozdější přestavba na nouzový ruční řetěz je možná.



Nouzový ruční řetěz

Kombinací nouzového ručního řetězu a volitelně dodávaného zabezpečeného odjištění lze odjištění a zajištění vrat obsluhovat z podlahy.



Táhlo

Doporučujeme pro vyšší vrata od 3000 mm a jako nouzové ovládání zejména pro hasičská vrata. Nutné je zabezpečené odjištění.

Splňuje požadavky protipožární směrnice EN 14092.

Volitelná odjištění



Zabezpečené odjištění uvnitř
(Standardně u WA 400 M)
Tím pohon pohodlně odjistíte od podlahy (patent Hörmann).



Zabezpečené odjištění zvenku ASE

K odemknutí vrat zvenku (nutné pro haly bez druhého přístupu). Uzamykatelná skříň litá pod tlakem s profilovou polocyindrickou vložkou.

Rozměry:

83 x 133 x 50 mm (š x v x h)

Pohon ITO 400, SupraMatic H a SupraMatic HD

Prostorově úsporné pohony

Řetězový pohon s vedením kolejnič ITO 400

- Není nutný žádný boční doraz
- Nouzové odblokování pomocí bovdeny u vodicího vozíku
- Možné je nouzové odemknutí z venku
- IP 65 (krytí před stříkající vodou)
- Pro normální kování (N, ND) a kování pro nízký překlad (L, LD)
- Max. výška vrat 4500 mm
- Dodává se i jako verze FU
- Pro vrata s integrovanými dveřmi na požádání

Lze kombinovat s řídicí jednotkou A / B 445, A / B 460 a B 460 FU

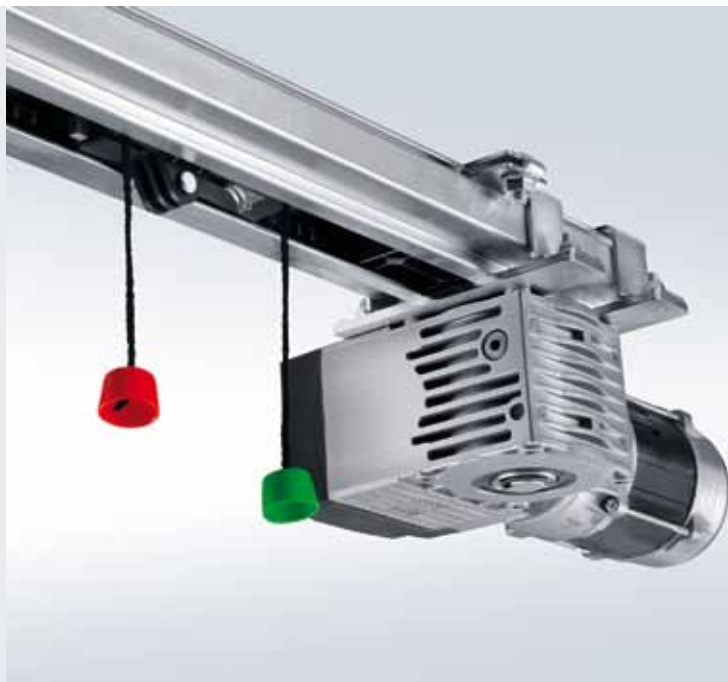

Pohony SupraMatic H a SupraMatic HD

- Vhodnost pro parkovací stání s max. 100 cykly vrat (otevření / zavření) za den
- Tažná a tlačná síla 1000 N, krátkodobá špičková síla 1200 N, otvírací rychlost
SupraMatic H: 22 cm/s
SupraMatic HD: 18 cm/s
- Rychlé odjištění zevnitř
- Připojné vedení se zástrčkou euro, druhé zavěšení pro vodicí kolejnič FS 60 a FS 6
- Integrované osvětlení s 2minutovým světlem nastaveným ve výrobním závodě
- Zajištění proti zvednutí jako bezpečnostní zařízení
- Rozšiřitelné pomocí přídatných jednotek (přípoje pro signální světla viz str. 62)
- Pro vrata se zajištěním proti prasknutí pružiny
- SupraMatic H: max. šířka 5000 mm (5500 mm na požádání), max. výška 3000 mm
- SupraMatic HD: max. šířka 6750 mm (7000 mm na požádání), max. výška 3000 mm
- pro normální kování (N) a kování pro nízký překlad (L)
- Pro vrata s integrovanými dveřmi, ALR F42 Glazing a pravým sklem na požádání
- Ne pro vrata DPU



Předsazená světelná závora

Větší bezpečnost a vysoká rychlost



EVROPSKÝ PATENT



Bezkontaktní vypínací automatika chrání osoby i materiál



Předsazená světelná závora (evropský patent)

Více bezpečnosti u průmyslových sekčních vrat Hörmann díky volitelně dodávané předsazené světelné závoře VL. Spodní hranu vrat hlídá senzor, díky tomu jsou překážky, popřípadě osoby včas rozpoznány a vrata reverzují ještě před dotykem. Díky této technice mohou být sekční vrata Hörmann provozována s vyšší rychlostí chodu vrat, aniž by byly překročeny dovolené zavírací síly.

Jeden (VL 1) nebo dva (VL 2) senzory jsou umístěny v předsazené konstrukci výkyvného ramena.

U vrat DPU s impulsně řízenými pohony nebo u vrat s integrovanými dveřmi bez vysokého prahu je nutná předsazená světelná závora VL 2.

U vrat s integrovanými dveřmi bez vysokého prahu hlídá předsazená světelná závora VL 2 spodní hranu vrat dvěma senzory. Boční ochrana proti najetí zbraňuje poškození výkyvného ramena v poloze „Vrata zavřena“.

Řídicí jednotky

Kompatibilní systémová řešení



	Interní řídicí jednotka WA 300	Externí řídicí jednotka 360	Impulsní řídicí jednotka A / B 445	Komfortní řídicí jednotka A / B 460	Řídicí jednotka s frekvenčním měničem B 460 FU
--	--------------------------------	-----------------------------	------------------------------------	-------------------------------------	--

Pohony

WA 300 S4	●	○			
WA 400			●	●	
WA 400 FU					●

Funkce / vlastnosti

Řídicí jednotka montovatelná samostatně mimo pohon		●	●	●	●
Nastavovací práce se provádějí pohodlně přímo z řídicí jednotky		●	●	●	●
Pozvolný rozjezd a pozvolné zastavení pro šetrný a klidný chod vrat	●	●			●
Lze nastavit rychlou jízdu (v závislosti na kování)	● ³⁾	● ³⁾			●
Nastavení mezní síly ve směru otvírání i zavírání	●	●	●	●	●
Integrovaná obsluha otevřít-zastavit-zavřít		●	●	●	●
Druhá otvírací výška s tlačítkem na víku skříně navíc	○ ⁴⁾	●		●	●
Načítání nabídek z vnějšku pomocí integrovaného dvojitého sedmsegmentového displeje (počítadlo údržby, cyklů a provozních hodin a analýza chyb)		●	●	●	●
Souhrnné hlášení poruch s individuální indikací na straně zákazníka: akustickou, optickou nebo např. mobilním telefonem		●	○	○	○
Rozšiřitelné externím rádiovým přijímačem	●	●	●	●	●
Automatické zavírání ¹⁾	●	●		●	●
Regulace jízdní dráhy ¹⁾		○		○	○
Připojovací svorky pro další povelová zařízení	○	●	●	●	●
Standardní příslušenství	Tlačítkový spínač DTH R				

Napájení	230 V	230 V	400 / 230 V	400 / 230 V	230 V
Připojovací kabel se zástrčkou CEE ²⁾ (stupeň ochrany krytem IP 44)	●	●	●	●	●
Hlavní vypínač integrován v ovládací skříně	○ ⁵⁾	○	○	○	○
Řídicí jednotka a komponenty křídla vrat odpovídají stupni ochrany krytem IP 65 (ochrana před stříkající vodou).	●	●	●	●	●

● = standardně

○ = při odpovídající výbavě, popř. s přídatnou řídicí jednotkou

¹⁾ Jen ve spojení s přípojem signálních světel a světelnou závorou nebo světelnou mříží, nebo předsazenou světelnou závorou VL 1 / VL 2

²⁾ U řídicích jednotek s integrovaným hlavním vypínačem připojovací kabel odpadá

³⁾ Ve směru zavírání při provozu bez SKS / VL (při provozu s SKS / VL jedou vrata ve směru zavírání obecně rychlou jízdu)

⁴⁾ Ve spojení s UAP 300 a DTH I nebo DTH IM možné

⁵⁾ Externí hlavní vypínač možný

Společnost Hörmann je váš partner pro speciální řešení



Volitelně profilová polocylinrická vložka

pro všechny externí řídicí jednotky



Volitelně hlavní vypínač

pro všechny externí řídicí jednotky

Volitelně sloupek STI 1
K montáži maximálně 2 řídicích jednotek s přídatnou skříní.
Barva: bílý hliník, RAL 9006
Rozměry:
200 x 60 mm,
výška 1660 mm



U firmy Hörmann dostanete kompletní, individuální koncepci ovládání z jednoho zdroje. Od zařazení speciální řídicí jednotky Hörmann do koncepcce vašeho ovládání, přes kompletní centrální řízení průběhů všech funkcí až po vizualizaci veškerých komponent vrat a nakládky na bázi PC.



Individuální vývoj výrobků ve vlastní firmě.



Modulární řešení, kompatibilní s technikou pohonů Hörmann



Kontrolované průběhy díky vizualizaci pomocí panelu obsluhy nebo webové aplikace

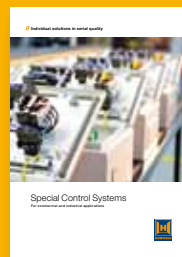

Další informace najdete v brožurě Speciální řídicí systémy

Příslušenství

Dálkové ovládání, přijímače

Jen u firmy Hörmann

PŘIHLÁŠENO K PATENTOVÁNÍ

Hörmann BiSecur (BS)

Moderní dálkové ovládání pro pohony průmyslových vrat

Dvousměrné dálkové ovládání BiSecur představuje technologii ke komfortní a bezpečné obsluze průmyslových vrat orientovanou na budoucnost. Extrémně bezpečná metoda šifrování BiSecur vám dává dobrý pocit, že nikdo cizí nemůže zkopírovat váš rádiový signál. Zkoušeno a certifikováno bezpečnostními experty Ruhrské univerzity v Bochumi.

Vaše výhody

- 128bitové zašifrování s velmi vysokou bezpečností jako u online-banking.
- rádiový signál odolný vůči rušení se stabilním dosahem
- zpětně kompatibilní, tj. ovládací prvky BiSecur mohou být obsluhovány i dálkové přijímače s frekvencí 868 MHz (2005 až červen 2012).



4tlačítkový
dálkový ovladač
HS 4 BS



1tlačítkový
dálkový ovladač
HS 1 BS



4tlačítkový bezpečnostní
dálkový ovladač
HSS 4 BS
Přídavná funkce: Ochrana proti
kopírováním kódu dálkového
ovladače



2tlačítkový
dálkový ovladač
HSE 2 BS
Černá



2tlačítkový
dálkový ovladač
HSE 2 BS
Bílá





BiSecur

**Průmyslový dálkový ovladač // NOVINKA
HSI BS**

Tento dálkový ovladač může ovládat až 1000 vrat. Je vybaven indikačním displejem a pohodlnými tlačítky pro zkrácenou volbu. Mimořádně velká tlačítka usnadňují obsluhu s pracovními rukavicemi. Kódy dálkového ovladače je možno s úsporou času přenášet kabelem na další ovladače.



**Rádiová kódovací klávesnice
FCT 3 BS**
s osvětlenými tlačítky,
3 funkční kódy



**Rádiová kódovací klávesnice
FCT 10 BS**
s osvětlenými tlačítky
a ochranným víkem,
10 funkčních kódů



**Rádiový snímač otisků prstů
FFL 12 BS**
2 funkční kódy
a až 12 otisků prstů

BiSecur

**3kanalový přijímač
HEI 3 BS**
k ovládání
3 funkcí



**1kanalový reléový přijímač
HER 1 BS**
s bezpotenciálovým
výstupem relé

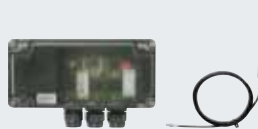

**2kanalový reléový přijímač
HER 2 BS**
se 2 bezpotenciálovými
výstupy relé



**Čtyřkanalový reléový přijímač
HER 4 BS**
se 4 bezpotenciálovými
výstupy relé

BiSecur

Příslušenství

Tlačítkový spínač



Tlačítkový spínač DTH R

Pro samostatné ovládání obou směrů pohybu samostatným zastavovacím tlačítkem.
Stupeň ochrany krytem: IP 65
Rozměry: 90 × 160 × 55 mm (š × v × h)

Pro řídicí jednotky:

360, A / B 445, A / B 460, B 460 FU a integrovaná řídicí jednotka WA 300 S4



Tlačítkový spínač DTH RM

Pro samostatné ovládání obou směrů pohybu samostatným zastavovacím tlačítkem, s miniaturním zámekem: Obsluha pohonu je deaktivována. Provozování pohonu již není možné (v rozsahu dodávky jsou obsaženy 2 klíče).
Stupeň ochrany krytem: IP 65
Rozměry: 90 × 160 × 55 mm (š × v × h)

Pro řídicí jednotky:

360, A / B 445, A / B 460, B 460 FU a integrovaná řídicí jednotka WA 300 S4



Tlačítkový spínač DTH-I

K najíždění vrat do poloh Vrata otevřena / Vrata zavřena, samostatné tlačítko STOP k přerušení chodu vrat.
Tlačítko 1/2 otevření k otevření vrat do naprogramované pomocné koncové polohy
Stupeň ochrany krytem: IP 65
Rozměry: 90 × 160 × 55 mm (š × v × h)

Pro řídicí jednotky:

360, A / B 460, B 460 FU a integrovaná řídicí jednotka WA 300 S4 (jen ve spojení s UAP 1)



Tlačítkový spínač DTH-IM

K najíždění vrat do poloh Vrata otevřena / Vrata zavřena, samostatné tlačítko STOP k přerušení chodu vrat.
Tlačítko 1/2 otevření k otevření vrat do naprogramované pomocné koncové polohy, s miniaturním zámekem: Obsluha pohonu je deaktivována. Provozování pohonu již není možné (v rozsahu dodávky jsou obsaženy 2 klíče).
Stupeň ochrany krytem: IP 65
Rozměry: 90 × 160 × 55 mm (š × v × h)

Pro řídicí jednotky:

360, A / B 460, B 460 FU a integrovaná řídicí jednotka WA 300 S4 (jen ve spojení s UAP 1)



Tlačítkový spínač DT 02

Otvírání nebo zavírání povelovým tlačítkem, samostatné tlačítko STOP.
Rozměry: 65 × 112 × 68 mm (š × v × h)
Stupeň ochrany krytem: IP 65

Pro řídicí jednotky:

A / B 445, A / B 460 a B 460 FU



Tlačítkový spínač DT 04

K oddělenému ovládání obou směrů pohybu, se samostatným tlačítkem STOP, otevření vrat úplné nebo částečné (samostatným tlačítkem).
Rozměry: 69 × 185 × 91 mm (š × v × h)
Stupeň ochrany krytem: IP 65

Pro řídicí jednotky:

A / B 460 a B 460 FU



Tlačítkový spínač DTN A 30

K oddělenému ovládání obou směrů pohybu, tlačítko STOP je aretované a po použití zůstává stisknuto, aby bylo vyloučeno použití zařízení neoprávněnými osobami. Další použití tlačítka je možné jen po odblokování tlačítka STOP klíčem (v rozsahu dodávky jsou 2 klíče).
Rozměry: 66 × 145 × 85 mm (š × v × h)
Stupeň ochrany krytem: IP 65

Pro řídicí jednotky:

A / B 445, A / B 460 a B 460 FU

Příslušenství

Tlačítkové spínače, klíčové spínače, sloupky



Tlačítkový spínač DTP 02
Otevření nebo zavření ovládacím tlačítkem, samostatné tlačítko STOP a kontrolka provozu pro řídicí napětí, uzamykatelné profilovou polocylnickou vložkou (dodávána jako příslušenství),
Rozměry:
86 × 260 × 85 mm (š × v × h)
Stupeň ochrany krytem: IP 44

Pro řídicí jednotky:
A / B 445, A / B 460 a B 460 FU



Tlačítkový spínač DTP 03
k oddělenému ovládní obou směrů pohybu, samostatné tlačítko STOP a kontrolka provozu pro řídicí napětí, uzamykatelné profilovou polocylnickou vložkou (dodávanou jako příslušenství),
Rozměry:
68 × 290 × 74 mm (š × v × h)
Stupeň ochrany krytem: IP 44

Pro řídicí jednotky:
A / B 445, A / B 460 a B 460 FU



Tlačítkový spínač nouzového vypnutí DTN 10
K rychlému vyřazení vratového zařízení z provozu. Zaskakovací tlačítko (hříbové tlačítko)
Montáž na omítku
Rozměry:
93 × 93 × 95 mm (š × v × h)
Stupeň ochrany krytem: IP 65

Pro řídicí jednotky:
A / B 445, A / B 460 a B 460 FU



Tlačítko nouzového vypnutí DTNG 10
K rychlému vyřazení vratového zařízení z provozu. Úderové zaskakovací tlačítko
Montáž na omítku
Rozměry:
93 × 93 × 95 mm (š × v × h)
Stupeň ochrany krytem: IP 65

Pro řídicí jednotky:
A / B 445, A / B 460 a B 460 FU

Funkce zamykání slouží k přerušení řídicího napětí a vyřazuje z provozu funkci povelových přístrojů. Profilové půlválce nejsou součástí dodávky tlačítkového spínače.



Klíčový spínač ESU 30 se 3 klíči
Provedení pod omítku,
Funkce impuls nebo volitelně otevření / zavření,
Stupeň ochrany krytem: IP 54
Rozměry pouzdra spínače:
60 mm (d), 58 mm (T)
Rozměry clony:
90 × 100 mm (š × v)
Vybrání ve zdivu:
65 mm (průměr), 60 mm (h)
Stupeň ochrany krytem: IP 54

Provedení na omítku ESA 30 (bez vyobrazení)
Rozměry:
73 × 73 × 50 mm (š × v × h)



Klíčový spínač STUP 30 se 3 klíči
Provedení pod omítku
Funkce impuls nebo volitelně otevření / zavření,
Rozměry pouzdra spínače:
60 mm (průměr), 58 mm (hloubka),
Rozměry clony:
80 × 110 mm (š × v)
Rozměry ve zdivu:
65 mm (průměr), 60 mm (hloubka),
Stupeň ochrany krytem: IP 54

Provedení na omítku STAP 30 (bez vyobrazení)
Rozměry:
80 × 110 × 68 mm (š × v × h)

Sloup STS 1
s adaptérem pro montáž TTR 100, FCT 10b, CTR1b / CTR3b nebo STUP. Ovládací přístroj je nutno objednat samostatně. Hlava a pata sloupu v barvě břidlicově šedá, RAL 7015. Trubka stojanu je nalakována vypalovacím lakem v odstínu bílý hliník, RAL 9006.
Rozměry:
300 mm (průměr), 1250 mm (výška)
Stupeň ochrany krytem: IP 44

Provedení s namontovaným klíčovým spínačem STUP 30 (jako příslušenství).



Příslušenství

Kódovací klávesnice



Kódovací klávesnice CTR 1b, CTR 3b

Kódovací klávesnice CTR 1b a CTR 3b poskytují vysokou bezpečnost proti neoprávněnému otevření. Jednoduše zadáte svůj osobní číselný kód a nepotřebujete již žádný klíč.

Pomocí komfortní verze CTR 3b můžete otvírat druhá vrata a zapínat venkovní osvětlení nebo ovládat vrata s volbou směru.

Rozměry:

80 × 110 × 17 mm (š × v × h)

Kryt dekodéru:

140 × 130 × 50 mm (š × v × h)

Stupeň ochrany krytem tlačítkového pole: IP 65

Stupeň ochrany krytem skříňě dekodéru: IP 54

Spínací výkon: 2,5 A / 30 V DC

500 W / 250 V AC



Kódovací klávesnice CTV 1 / CTV 3

Kódovací klávesnice jsou obzvláště robustní a chráněné proti vandalismu.

Obsluha se provádí bez klíče zadáním osobního číselného kódu.

Pomocí komfortní verze CTV 3 můžete otvírat druhá vrata a zapínat venkovní osvětlení, nebo ovládat vrata s volbou směru.

Rozměry:

75 × 75 × 13 mm (š × v × h)

Skříň dekodéru:

140 × 130 × 50 mm (š × v × h)

Stupeň ochrany krytem tlačítkového pole: IP 65

Stupeň ochrany krytem skříňě dekodéru: IP 54

Spínací výkon: 2,5 A / 30 V DC

500 W / 250 V AC



Snímač otisků prstů FL 12, FL 100

K bezpečnému a pohodlnému otevření průmyslových sekčních vrat stačí váš otisk prstu. Snímač otisků prstů dostanete ve dvou verzích, jako FL 12 pro 12, popř. jako FL 100 pro 100 uložitelných otisků prstů.

Rozměry:

80 × 110 × 39 mm (š × v × h)

Kryt dekodéru:

70 × 275 × 50 mm (š × v × h)

Stupeň ochrany krytem čtecí jednotky: IP 65,

Stupeň ochrany krytem skříňě dekodéru: IP 56,

Spínací výkon: 2,0 A / 30 V DC



Transpondérový spínač TTR 100, TTR 1000

Pohodlný způsob, když má do haly přístup několik osob. Přidrží prostě klíč transpondéru se svým osobním kódem asi 2 cm před čtecím zařízením. Bezdotykové! To je výhodné především za tmy. Dodány jsou i 2 klíče. Vhodné pro max. 100 klíčů transpondéru (TTR 100), popř. 1000 klíčů transpondéru (TTR 1000).

Rozměry:

80 × 110 × 17 mm (š × v × h)

Kryt dekodéru:

140 × 130 × 50 mm (š × v × h)

Stupeň ochrany krytem pole transpondéru: IP 65

Stupeň ochrany krytem skříňě dekodéru: IP 54

Spínací výkon: 2,5 A / 30 V DC

500 W / 250 V AC

Příslušenství

Světelné závory, světelné mříže, radarový detektor pohybu



Světelná závora RL 50 / RL 300

Reflexní světelná závora s konstrukčním prvkem vysílače / přijímače a reflektorem. Před každým pohybem nahoru testuje řídicí jednotka světelnou závoru. Připoj systémovým kabelem (RL 50, délka 2 m), popř. dvou vodičovým vedením (RL 300, délka 10 m). Dosah max. 6 m
Rozměry:
68 × 97 × 33 mm (š × v × h)
Reflektor:
30 × 60 mm (š × v)
Stupeň ochrany krytem: IP 65

Jednocestná světelná závora EL51

Světelná závora s odděleným vysílačem a přijímačem. Před každým pohybem nahoru testuje řídicí jednotka světelnou závoru. Připoj systémovým kabelem
Dosah max. 8 m
Rozměry s montážním úhelníkem: 60 × 165 × 43 mm (š × v × h)
Stupeň ochrany krytem: IP 65

Tahový spínač ZT 2 s lankem

Impuls pro otevírání nebo zavírání.
Rozměry:
60 × 90 × 55 mm (š × v × h)
Délka tažného lanka: 3,2 m
Stupeň ochrany krytem: IP 65

Výložník KA 1 (bez obrázku)
Vyložení 1680 – 3080 mm,
použitelný se ZT2

Radarový detektor pohybu RBM 2

Pro impuls „Otevřít vrata“ s rozpoznáním směru
Maximální montážní výška: 6 m
Rozměry:
155 × 132 × 58 mm (š × v × h)
Zatížení kontaktů:
24 AC / DC, 1 A (ohmická zátěž),
stupeň ochrany krytem: IP 65

Dálkové ovládání pro radarový detektor pohybu volitelné

Světelná mříž ELG

Světelná mříž hlídá celou zavírací rovinu vrat až do výšky 2500 mm. Tak jsou spolehlivě rozpoznána i nákladní vozidla s návěsem stojící v prostoru vrat a zabraňuje se vzniku škod na vozidle i vratech. Montáž na zárubeň vrat a bezproblémové vyrovnání senzorů usnadňují používání. Navíc lze světelnou mříž ELG 1 jednoduše integrovat do sady sloupků STL.

Napájecí napětí: 24 V DC
Odběr proudu: po 100 mA
Dosah: 0...12 m
Stupeň ochrany krytem: IP 65
Nestálobarevnost vinou slunečního záření: 150 000 luxů
Provozní teplota:
-25 °C až +55 °C
Rozlišení 60 mm křížově
Zdroj světla: infračervené LED
Délky vedení vysílače: 10 m
Délky vedení přijímače: 5 m
Výška:
ELG 1 = 1380 mm,
ELG 2 = 2460 mm

Sada sloupků STL

Sada sloupků je vyrobena z eloxovaného hliníku odolného proti povětrnosti a je připravena k instalaci světelné mříže ELG 1. Kryty a obložení patek jsou vyrobeny z břídlícově šedé umělé hmoty, RAL 7015.



Příslušenství

Připojovací jednotky, signální světla LED



Multifunkční deska k montáži do stávající skříně nebo volitelně v samostatné rozšiřovací skříně (obr.)

Hlášení koncových poloh, stírací impuls, skupinové hlášení poruch
Rozšiřovací jednotka pro řídicí jednotku 360, A / B 445, A / B 460, B 460 FU

Rozměry přídatné skříně:
202 x 164 x 130 mm (š x v x h),
Stupeň ochrany krytem: IP 65
Desku lze volitelně namontovat do řídicí jednotky.



Digitální týdenní časový spínač v samostatné přídatné skříně

Časový spínač může pomocí bezpotenciálového kontaktu zapínat nebo vypínat kontaktní povelové přístroje.

Rozšiřovací jednotka pro řídicí jednotky A / B 460, B 460 FU, 360

(bez přídatné skříně, k montáži do stávající skříně),

Spínací výkon: 230 V AC : 2,5 A / 500 W

Přepínatelný letní / zimní čas,

Ruční spínání: automatický provoz, spínací předvolba trvale zapnuto / trvale vypnuto

Rozměry přídatné skříně:
202 x 164 x 130 mm (š x v x h),
Stupeň ochrany krytem: IP 65



Připojovací jednotka léto / zima v přídatné skříně

Funkce pro kompletní otevření vrat a volně programovatelnou pomocnou koncovou polohu, rozšiřovací jednotka pro řídicí jednotky A / B 460, B 460 FU

Rozměry přídatného krytu:
202 x 164 x 130 mm (š x v x h)
Stupeň ochrany krytem: IP 65



Indukční smyčka DI 1 v samostatné přídatné skříně

vhodné pro indukční smyčku. Detektor má jeden spínací a jeden přepínací kontakt.

Indukční smyčka DI 2 (bez vyobrazení) v samostatné přídatné skříně

Vhodné pro dvě oddělené indukční smyčky. Detektor má dva bezpotenciálové spínací kontakty. Lze nastavit na impuls nebo trvalý kontakt. Možnost směrového rozlišení.

Rozměry přídatného krytu:
202 x 164 x 130 mm (š x v x h),
Spínací výkon:
DI 1: malé napětí 2 A, 125 VA / 60 W
DI 2: 250 V AC, 4 A, 1000 VA,
(ohmická zátěž AC)
Dodávka: bez kabelu smyčky



Smyčkový kabel pro indukční smyčku

Role à 50 m
Označení kabelu: SIAF,
Průřez: 1,5 mm²,
Barva: hnědá



UAP 300 pro WA 300 S4
pro impulsní volbu, funkci částečného otevření, hlášení koncové polohy a připojení signálních světel se systémovým kabelem 2 m,
Stupeň ochrany krytem: IP 65
Spínací výkon max.:
30 V DC / 2,5 A (ohmická zátěž),
250 V AC / 500 W (ohmická zátěž),
Rozměry:
110 x 45 x 40 mm (š x v x h)



HOR 300 pro WA 300 S4
k buzení hlášení koncové polohy nebo signálních světel s přívodem o délce 2 m,
Stupeň ochrany krytem: IP 44
Spínací výkon max.:
30 V DC / 2,5 A (ohmická zátěž),
250 V AC / 500 W (ohmická zátěž),
Rozměry:
110 x 45 x 40 mm (š x v x h)

Signální světla s jasnými svítilnami LED s dlouhou životností



Přípoj signálních světel k montáži do stávající skříně nebo volitelně do samostatné rozšiřovací skříně (obr.) včetně 2 žlutých signálních světel

Rozšiřovací jednotka pro řídicí jednotku 360, A / B 445, A / B 460, B 460 FU.
Přípoj signálních světel slouží pro optickou signalizaci při pohybu vrat (týdenní spínací hodiny, volitelně pro 360, A / B 460, B 460 FU).
Možnosti použití: Výstraha před najetím (pro 360, A / B 445 a A / B 460, B 460 FU), automatické zavírání (pro 360, A / B 460, B 460 FU).
Po uplynutí nastavené doby setrvání v otevřeném stavu (0 – 480 s) blikají signální světla po nastavenou dobu výstrahy (0 – 70 s).
Rozměry dopravního světla: 180 × 250 × 290 mm (š × v × h)
Rozměry přídatné skříně: 202 × 164 × 130 mm (š × v × h),
Zatížení kontaktů: 250 V AC : 2,5 A / 500 W,
Stupeň ochrany krytem: IP 65

Regulace jízdní dráhy v samostatné přídatné skříně (A / B 460, B 460 FU) nebo k montáži do stávající skříně (360), včetně 2 signálních světel, červeného / zeleného

Rozšiřovací jednotka pro ovládací jednotku 360, A / B 460, B 460 FU.
Přípoj signálních světel slouží k optické signalizaci pro regulaci vjezdu a výjezdu (volitelně týdenní časovač).
Doba zelené fáze: nastavitelná 0-480 s
Doba vyklízeční fáze: 0 – 70 s
Rozměry světel: 180 × 410 × 290 mm (š × v × h)
Rozměry přídatné skříně: 202 × 164 × 130 mm (š × v × h),
Zatížení kontaktu: 250 V AC : 2,5 A / 500 W,
Stupeň ochrany krytem: IP 65



Přípoje signálních světel SupraMatic H, SupraMatic HD

**Přídatná jednotka signálních světel ES 1, v samostatné skříně,
včetně 2 žlutých signálních světel**
dvě relé k ovládní signálních světel, volitelné relé (mazací impuls) k ovládní osvětlení, impulsní vstup, možnost zkrácení doby setrvání v otevřeném stavu, možnost připojení tlačítka nouzového vypnutí, možnost odpojení klávesnice od SupraMatic H, možnost odpojení automatického zavírání (např. ZSU 2)

Přípoje signálních světel SupraMatic H, SupraMatic HD

**Rozšiřovací jednotka signálních světel ES 2
se 2 žlutými signálními světly LED**
Technicky jako ES 1, navíc je možné programování pohonu SupraMatic H, popřípadě SupraMatic HD, prostřednictvím rozšiřovací jednotky, je možný přípoj zařízení pro zajištění zavírací hrany, bezpečnostní světelné závory a průjezdové světelné závory.
Doba setrvání v otevřeném stavu nastavitelná v rozmezí 5 – 480 s,
Doba předběžného varování 1 – 170 s

**Rozšiřovací jednotka regulace jízdní dráhy EF 1
včetně 2 signálních světel, červeného / zeleného (bez vyobrazení)**
Technicky jako ES 2, navíc požadavek: impuls, vjezd a výjezd, funkce vjezdu má přednost, hlášení koncových poloh prostřednictvím integrovaného relé

Přehled typů vrat

Konstrukční a kvalitativní charakteristiky

● = standardní

○ = volitelné

		SPU F42	DPU
Odpor proti zatížení větrem EN 12424	Vrata bez integrovaných dveří, třída	3	4 ¹⁾
	Vrata s integrovanými dveřmi, LZ ≤ 4000, třída	3	–
	Vrata s integrovanými dveřmi, LZ > 4000, třída	2	–
Vodotěsnost EN 12425	Vrata bez integrovaných dveří, třída	3 (70 Pa)	3 (70 Pa)
Propustnost vzduchu EN 12426	Vrata bez integrovaných dveří, třída	2	3
	Vrata s integrovanými dveřmi, třída	1	–
Tlumení hluku EN 717-1	Vrata bez integrovaných dveří, R = . . . dB	25	25
	Vrata s integrovanými dveřmi, R = . . . dB	24	–
Tepelná izolace EN 13241-1, dodatek B EN 12428	Vrata bez integrovaných dveří, U = W/(m ² ·K) ³⁾	1,0	0,48
	- volitelné trojitě tabule, U = W/(m ² ·K) ³⁾	–	–
	- volitelné klimatizační dvojitě tabule (jednovrstvé bezpečnostní sklo) U = W/(m ² ·K) ³⁾	–	–
	Vrata s integrovanými dveřmi, U = W/(m ² ·K) ³⁾	1,2	–
	- volitelné trojitě tabule, U = W/(m ² ·K) ³⁾	–	–
	Lamela, U = W/(m ² ·K)	0,50	0,30
Konstrukce	Samonosná	●	●
	Montážní hloubka, mm	42	80
Velikosti vrat	Max. šířka mm, LZ	8000	6000 (10000 ⁵⁾)
	Max. výška mm, RM ⁴⁾	7000	5000 (8000 ⁵⁾)
Potřeba místa	Viz Montážní údaje		
Materiál / křídlo vrat	Ocel dvoustěnná 42 mm	●	–
	Ocel dvoustěnná 80 mm	–	●
	Hliník, normální profil	–	–
	Hliník, termoprofil	–	–
Povrch křídla vrat	Ocel pozinkovaná s nánosem RAL 9002	●	●
	Ocel pozinkovaná s nánosem RAL 9006	○	○
	Ocel pozinkovaná s nánosem RAL podle volby	○	○
	Hliník eloxovaný E6 / C0 (dřívě E6 / EV1)	–	–
	Hliník s vrstvou RAL podle volby	–	–
Integrované dveře	Bez vysokého prahu	○	–
Vedlejší dveře	Se stejným vzhledem jako vrata	○	–
Prosklení	Lamelové okno, typ A	○	○
	Lamelové okno, typ D	○	–
	Lamelové okno, typ E	○	–
	Hliníkový zasklívací rám	○	○
Těsnění	Obvodové po 4 stranách	●	●
	Střední těsnění mezi články vrat	●	●
ThermoFrame	Tvrdé / měkké těsnění z PVC	○	●
Zamykací systémy	Vnitřní uzamknutí	●	●
	Venkovní / vnitřní uzamknutí	○	○
Zajištění proti zvednutí	u vrat do výšky 5 m s hřídelovým pohonem	●	–
Bezpečnostní vybavení	Ochrana proti sevření prstů	●	–
	Boční ochrana proti vsunutí ruky	●	●
	Zajištění proti zřícení u vrat	●	●
Možnosti upevnění	Beton	●	●
	Ocel	●	●
	Zdivo	●	●
	Jiné na požádání		

¹⁾třída 4 u vrat DPU do šířky 8000 mm, třída 3 u vrat DPU s šířkou nad 8000 mm

²⁾U volitelné dvojitě tabule (z jednovrstvého bezpečnostního skla)

³⁾při ploše vrat 5000 × 5000 mm

⁴⁾Výška vrat nad 7000 mm na požádání (ne u typu vrat ALR F42 Glazing)

⁵⁾Vrata s přímým pohonem

	APU F42	APU F42 Thermo	ALR F42	ALR F42 Thermo	APU F42 S-Line	ALR F42 S-Line	ALR F42 Glazing	ALR F42 Vitraplan
	3	3	3	3	3	3	3	3
	3	3	3	3	-	-	-	-
	2	2	2	2	-	-	-	-
	3 (70 Pa)	3 (70 Pa)	3 (70 Pa)	3 (70 Pa)	3 (70 Pa)	3 (70 Pa)	3 (70 Pa)	3 (70 Pa)
	2	2	2	2	2	2	2	2
	1	1	1	1	-	-	-	-
	23	23	23 (30 ²)	23 (30 ²)	23	22	30	23
	22	22	22	22	-	-	-	-
	3,5	2,9	3,3	2,7	3,4	3,2	6,2	3,2
	2,9	2,4	3,0	2,4	2,9	2,8	-	3,0
	2,4	2,0	2,6	2,1	-	-	2,6	-
	3,7	3,1	3,5	2,9	-	-	-	-
	3,1	2,6	3,2	2,6	-	-	-	-
	-	-	-	-	-	-	-	-
	●	●	●	●	●	●	●	●
	42	42	42	42	42 / 48,5	48,5	42	42
	8000	7000	8000	7000	5000	5000	5500	6000
	7000	7000	7000	7000	7000	7000	4000	7000

	●	●	-	-	●	-	-	-
	-	-	-	-	-	-	-	-
	●	-	●	-	●	●	●	●
	-	●	-	●	-	-	-	-
	○	○	-	-	○	-	-	-
	●	●	-	-	●	-	-	-
	○	○	-	-	○	-	-	-
	●	●	●	●	●	●	●	-
	○	○	○	○	○	○	○	●
	○	○	○	○	-	-	-	-
	○	○	○	○	○	○	-	○
	-	-	-	-	-	-	-	-
	-	-	-	-	-	-	-	-
	-	-	-	-	-	-	-	-
	●	●	●	●	●	●	●	●
	●	●	●	●	●	●	●	●
	●	●	●	●	●	●	●	●
	○	○	○	○	○	○	○	○
	●	●	●	●	●	●	●	●
	○	○	○	○	○	○	-	-
	●	●	●	●	●	●	●	●
	●	●	●	●	●	●	●	●
	●	●	●	●	●	●	●	●
	●	●	●	●	●	●	●	●
	●	●	●	●	●	●	●	●
	●	●	●	●	●	●	●	●

Výrobní program Hörmann

Všechno z jednoho zdroje pro vaši stavbu objektu

■ Sekční vrata

Prostorově úsporné systémy vrat se díky různým druhům kování přizpůsobí každé průmyslové stavbě. Firma Hörmann nabízí řešení také na míru pro každé použití.

■ Rolovací vrata a rolovací mříže

Díky své jednoduché konstrukci využívající jen málo částí komponent jsou rolovací vrata mimořádně hospodárná a robustní. Firma Hörmann dodává rolovací vrata do šířky 11,75 m a výšky 9 m, jako speciální vrata i vyšší.

■ Rychloběžná vrata

Rychloběžná vrata Hörmann se používají ve vnitřních prostorech nebo jako venkovní uzávěry k optimalizaci dopravního toku, k zlepšení klímatu v místnostech a k úspoře energie. Program Hörmann zahrnuje světlá a vzduchová se otvírající transparentní vrata a flexibilní přístřešky.

■ Naléhací technika

Pro oblast logistiky nabízí firma Hörmann kompletní naléhací systémy. Výhody: bezpečné plánování, spolehlivá realizace stavby a vysoká funkčnost díky přesně přizpůsobeným komponentům.

■ Protipožární posuvná vrata

Pro všechny oblasti objektů a v závislosti na požadované požární třídě nabízí firma Hörmann jednoduchá i dvojitá řešení posuvných vrat.

■ Multifunkční dveře

Multifunkční dveře a vnitřní dveře objektů jsou vhodné pro jednostranné vnitřní nebo vnější použití. Jednoduchá a dvojitá dveře se dají použít všude tam, kde jsou vyžadovány robustní dveřní prvky. S čistými přidávajícími funkcemi, jako je protipožární a protikouřová ochrana, tlumení hluku nebo ochrana proti vibrování.

■ Prvky trubkových rámu

Pro vzhledově náročné oblasti, například ve správních budovách, dostanete od firmy Hörmann protipožární a kouřotěsné dveře a prvky prosklení z oceli a hliníku, stejně jako automatické posuvné dveře i pro speciální požadavky požární ochrany.

■ Průhledová osvětlení

Průhledová osvětlení Hörmann se používají jako okna nebo zakřivené prvky na celou výšku místnosti, aby dovnitř pronikalo více světla a docházelo k lepšímu vizuálnímu kontaktu.

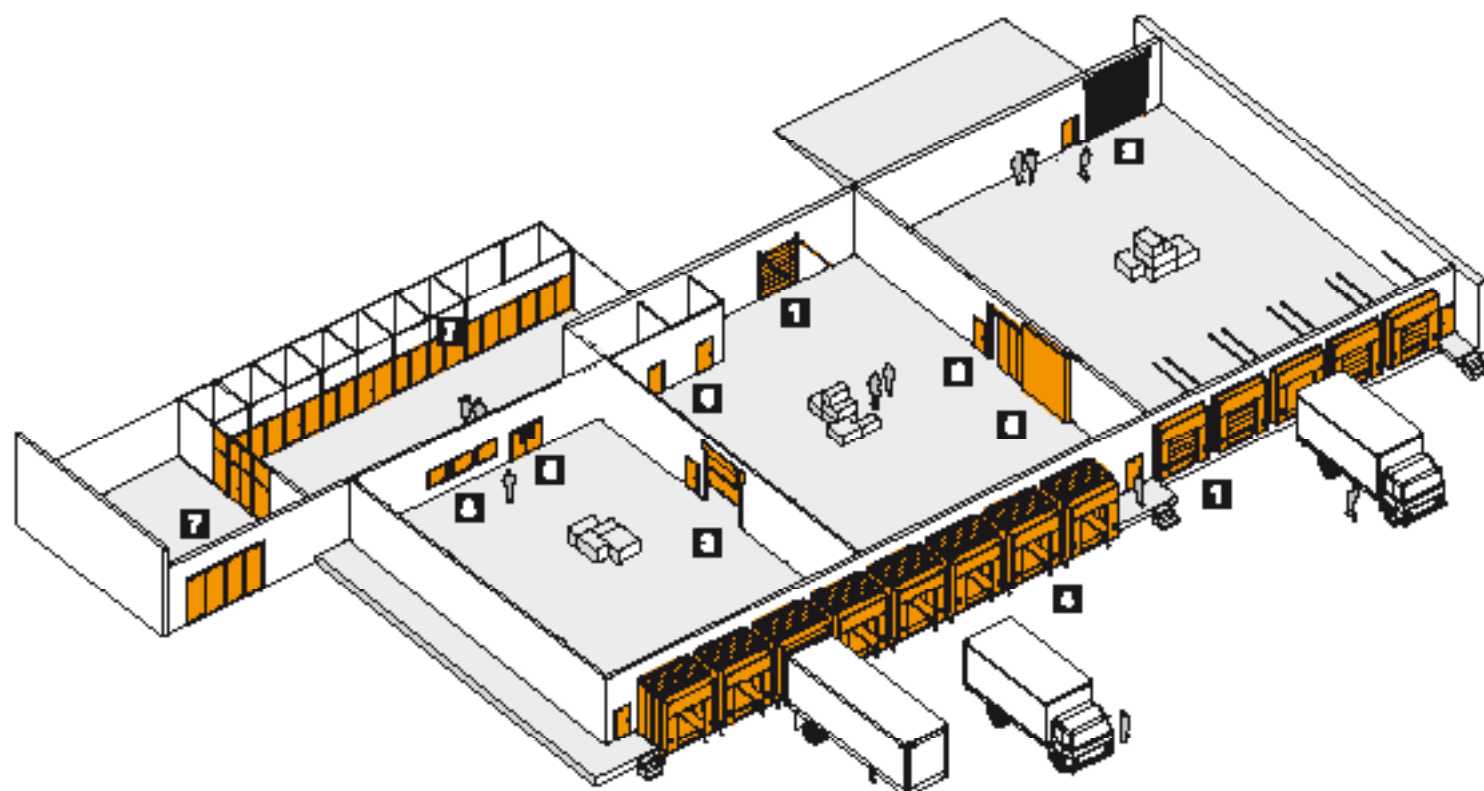



Rychlé servisní služby vám zajistí kontroly, údržbu či opravy

Díky naší plošné servisní síti jsme i ve vaší blízkosti připraveni vám pomoci dvacet čtyři hodiny denně.



Hörmann: kvalita bez kompromisu



Hörmann KG Amshausen, Německo



Hörmann KG Antriebstechnik, Německo



Hörmann KG Brandis, Německo



Hörmann KG Brockhagen, Německo



Hörmann KG Dissen, Německo



Hörmann KG Eckelhausen, Německo



Hörmann KG Freisen, Německo



Hörmann KG Ichtshausen, Německo



Hörmann KG Werne, Německo



Hörmann Genk NV, Belgie



Hörmann Alkmaar B.V., Nizozemsko



Hörmann Legnica Sp. z o.o., Polsko



Hörmann Beijing, Čína



Hörmann Tianjin, Čína



Hörmann LLC, Montgomery IL, USA



Hörmann Flexon, Leetsdale PA, USA

Společnost Hörmann nabízí ve svém sortimentu jako jediný výrobce na evropském trhu všechny důležité stavební prvky. Jsou zhotovovány ve vysoce specializovaných závodech pomocí nejnovější techniky. Díky celoplošnému pokrytí prodejních a servisních organizací v Evropě a přítomnosti v Americe a Číně je Hörmann váš silný mezinárodní partner pro vysoce kvalitní stavební prvky. V kvalitě bez kompromisu.

GARÁŽOVÁ VRATA
POHONY
PRŮMYSLOVÁ VRATA
NAKLÁDACÍ TECHNIKA
DVEŘE
ZÁRUBNĚ

Premium partner českého národního týmu

